



-----D	Originalbetriebsanleitung STROMERZEUGER	2
-----GB	Translation of the original instructions GENERATOR	11
-----F	Traduction du mode d'emploi d'origine GENERATEUR	20
-----I	Traduzione del Manuale d'Uso originale GENERATORE	30
-----NL	Vertaling van de originele gebruiksaanwijzing GENERATOR	39
-----CZ	Překlad originálního návodu k provozu GENERÁTOR	48
-----SK	Preklad originálneho návodu na prevádzku GENERÁTOR	57
-----H	Az eredeti használati utasítás fordítása GENERÁTOR	66

EG-KONFORMITÄTSEKTLÄRUNG

77

EG-DECLARATION OF CONFORMITY • DECLARATION
CE DE CONFORMITÉ • PROHLÁŠENÍ O SHODĚ EU •
VYHLÁŠENIE O ZHODE EÚ • EG-CONFORMITEITVERKLARING •
DICARAZIONE DI CONFORMITÀ CE • AZONOSSÁGI
NYILATKOZAT EU • IZJAVA O ISTOVETNOSTI EU • IZJAVA O SUKLADNOSTI EU
• IZJAVA O SUKLADNOSTI EU • DECLARAȚIE DE CONFORMITATE UE •
ДЕКЛАРАЦІЯ ЗА СХОДСТВО С ЕС



GSE 5500 DSG

#40586



		Lesen Sie bitte diese Bedienungsanleitung sorgfältig durch, bevor Sie das Gerät in Betrieb nehmen.
A.V. 2 Nachdrucke, auch auszugsweise, bedürfen der Genehmigung. Technische Änderungen vorbehalten. Abbildungen beispielhaft! Dies ist eine original Bedienungsanleitung.		
	<p>Sie haben technische Fragen? Eine Reklamation? Benötigen Ersatzteile oder eine Bedienungsanleitung? Auf unserer Homepage www.guede.com im Bereich Service helfen wir Ihnen schnell und unbürokratisch weiter. Bitte helfen Sie uns Ihnen zu helfen. Um Ihr Gerät im Reklamationsfall identifizieren zu können benötigen wir die Seriennummer sowie Artikelnummer und Baujahr. Alle diese Daten finden Sie auf dem Typenschild. Um diese Daten stets zur Hand zu haben, tragen Sie diese bitte unten ein.</p>	
	Seriennummer:	Artikelnummer:
	Tel.: +49 (0) 79 04 / 700-360	Fax: +49 (0) 79 04 / 700-51999
		Baujahr:
		E-Mail: support@ts.guede.com

Gerät

Diesel Stromerzeuger

Mit AVR- (Automatische Spannungsregelung für stabile Leistung)

Der Generator ist für den Betrieb von herkömmlichen ohmschen und induktiven Verbrauchern wie z.B. Lichterketten, elektrischen Handwerkzeug (Bohrmaschinen, elektrischen Kettensägen, Kompressoren) bestimmt. **Für den Anschluss an stationären Anlagen wie Heizung, Hausversorgung, Klimaanlage oder für die Stromversorgung von Wohnmobilen, ist unbedingt vorher eine Elektrofachkraft zu Rate zu ziehen.**

Für Schäden die durch Nichtbeachten dieser Anweisungen entstehen wird keine Haftung übernommen.

Ausstattung (serienmäßig)

Schuko 230 V/CEE 16 A 400 V, Überlastungsschutz, Ölmangelsicherung, Transporträder, Voltmeter



Achtung: Der kritische Punkt eines induktiven Verbrauchers ist die Leistungsaufnahme beim Starten der Maschine. Die Leistungsaufnahme kann bis zum 3-5 fachen der Nennleistung betragen, diese muss unbedingt berücksichtigt werden. Die Angaben in der Tabelle sind rein rechnerisch ermittelte Werte und können variieren.

Gewährleistung

Die Gewährleistungszeit beträgt 12 Monate bei gewerblicher Nutzung, 24 Monate für Verbraucher und beginnt mit dem Zeitpunkt des Kaufs des Gerätes.

Die Gewährleistung erstreckt sich ausschließlich auf Mängel, die auf Material- oder Herstellungsfehler zurückzuführen sind. Bei Geltendmachung eines Mangels im Sinne der Gewährleistung ist der Kaufbeleg - der das Verkaufsdatum auszuweisen hat - mit Verkaufsdatum beizufügen.

Von der Gewährleistung ausgeschlossen sind unsachgemäße Nutzung, wie z. B. Überlastung des Gerätes, Gewaltanwendung, Beschädigungen durch Fremdeinwirkung, Fremdkörper, sowie Nichtbeachtung der Gebrauchs- und Aufbauanleitung und normaler Verschleiß.

Lieferumfang

GSE 5500 DSG # 40586

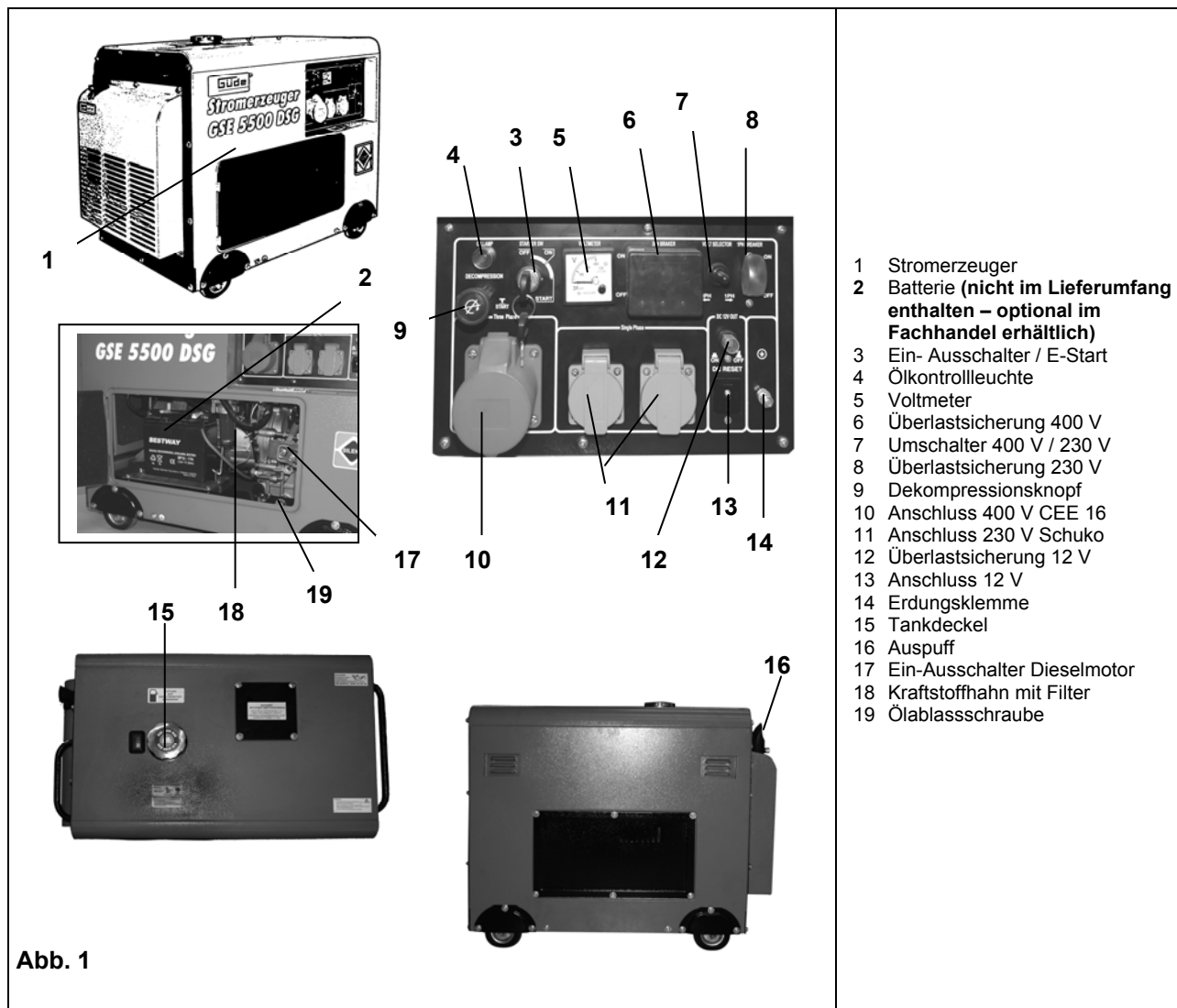

Allgemeine Sicherheitshinweise

Die Bedienungsanleitung muss vor der ersten Anwendung des Gerätes ganz durchgelesen werden. Falls über den Anschluss und die Bedienung des Gerätes Zweifel entstehen sollten, wenden Sie sich an den Hersteller (Service-Abteilung).

UM EINEN HOHEN GRAD AN SICHERHEIT ZU GARANTIEREN, BEACHTEN SIE AUFMERKSAM FOLGENDE HINWEISE:



ACHTUNG!

- Beim Anschluss des Generators an die Hausversorgung, ist bezüglich des Anschlusses und der Erdung unbedingt eine Elektrofachkraft hinzuzufügen.
- Stellen Sie den Stromerzeuger immer auf einen festen und ebenen Untergrund!
- Abgase können tödlich sein, daher niemals in geschlossenen Räumen benutzen.
- Decken Sie den Generator niemals ab.
- Niemals mit feuchten Händen berühren.
- Nicht in feuchter Umgebung arbeiten.
- Niemals 2 Generatoren Zusammenschließen.

Beim Gebrauch des Elektrowerkzeuges sind die beiliegenden Sicherheitshinweise, sowie die zusätzlichen Sicherheitshinweise zu beachten.



Verletzungsgefahr oder mögliche Beschädigung des Elektrowerkzeuges.

Technische Daten des Verbrauchers immer mit den Daten und Sicherheitsanweisungen des Generators abstimmen. (Bei der Anlaufleistung ist das 3-5 Fache der Nennleistung des anzuschließenden Gerätes zu beachten).

Verhalten im Notfall

Leiten Sie die der Verletzung entsprechend notwendigen Erste Hilfe Maßnahmen ein und fordern Sie schnellst möglich qualifizierte ärztliche Hilfe an.

Bewahren Sie den Verletzten vor weiteren Schädigungen und stellen Sie diesen ruhig.

Für einen eventuell eintretenden Unfall sollte immer ein Verbandskasten nach DIN 13164 am Arbeitsplatz griffbereit vorhanden sein. Dem Verbandskasten entnommenes Material ist sofort wieder aufzufüllen.

Wenn Sie Hilfe anfordern, machen Sie folgende Angaben:

1. **Ort des Unfalls**
2. **Art des Unfalls**
3. **Zahl der Verletzten**
4. **Art der Verletzungen**

Kennzeichnungen auf dem Gerät

Erklärung der Symbole

In dieser Anleitung und/oder auf dem Gerät werden folgende Symbole verwendet:

Produktsicherheit:

Produkt ist mit den einschlägigen Normen der Europäischen Gemeinschaft konform			

Verbote:

Verbot, allgemein (in Verbindung mit anderem Piktogramm)	Feuer, offenes Licht und Rauchen verboten	Gerät nicht bei Nässe verwenden	

Warnung:

Warnung/Achtung	Gerät darf nur außerhalb geschlossener Räume verwendet werden	Warnung vor gesundheitsschädlichen Gasen	Warnung vor heißer Oberfläche

Gebote:

Gehörschutz benutzen	Vor Gebrauch Bedienungsanleitung lesen		







Umweltschutz:

Abfall nicht in die Umwelt sondern fachgerecht entsorgen.	Verpackungsmaterial aus Pappe kann an den dafür vorgesehenen Recycling-Stellen abgegeben werden.	Schadhafte und/oder zu entsorgende elektrische oder elektronische Geräte müssen an den dafür vorgesehenen Recycling-Stellen abgegeben werden.	



Verpackung:

Vor Nässe schützen	Packungsorientierung Oben	Vorsicht zerbrechlich	

Technische Daten:

			
Anschluss	Tankinhalt	Verrennungsmotor	Lärmwertangabe
IP 23			
Schutzart	Hubraum	Gewicht	

Produktspezifisch:

			
Automatische Spannungsregelung	ACHTUNG! Nur Dieseltreibstoff verwenden!	ACHTUNG! Heisse Oberfläche	

Bestimmungsgemäße Verwendung

Dieses Stromaggregat ist ausschließlich zum Betreiben von elektrischen Geräten konzipiert, deren max. Leistung innerhalb der Leistungsangaben des Generators liegen. Ein höherer Anlaufstrom von induktiven Verbrauchern muss berücksichtigt werden.

Bei Nichtbeachtung der Bestimmungen, aus den allgemein gültigen Vorschriften sowie den Bestimmungen aus dieser Anleitung, kann der Hersteller für Schäden nicht verantwortlich gemacht werden.

Restgefahren und Schutzmaßnahmen
Elektrische Restgefahren

Gefährdung	Beschreibung	Schutzmaßnahme(n)	Restgefahr
Direkter elektrischer Kontakt	Direkter elektrischer Kontakt mit feuchten Händen kann zu Stromschlägen führen.	Vermeiden Sie Kontakt mit feuchten Händen.	

Thermische Restgefahren

Gefährdung	Beschreibung	Schutzmaßnahme(n)	Restgefahr
Verbrennungen, Frostbeulen	Das Berühren des Auspuffs kann zu Verbrennungen führen.	Geräte nach dem Betrieb erst abkühlen lassen.	

Gefährdungen durch Lärm

Gefährdung	Beschreibung	Schutzmaßnahme(n)	Restgefahr
Gehörschädigungen	Längerer Aufenthalt in unmittelbarer Nähe des laufenden Generators kann zu Gehörschädigungen führen.	Unbedingt immer einen Gehörschutz tragen.	

Gefährdung durch Werkstoffe und andere Stoffe

Gefährdung	Beschreibung	Schutzmaßnahme(n)	Restgefahr
Kontakt, Einatmung	Das Einatmen von Abgasen kann tödlich sein!	Niemals in geschlossenen Räumen betreiben.	
Feuer oder Explosion	Der Kraftstoff des Gerätes kann sich entzünden.	Niemals in feuergefährlicher Umgebung betreiben. Nicht bei laufendem Motor betanken. Nicht Rauchen.	
Biologische / mikrobiologische Gefährdungen	Der Auslauf von Öl und Kraftstoff schadet der Umwelt.		

Sonstige Gefährdungen

Gefährdung	Beschreibung	Schutzmaßnahme(n)	Restgefahr
Bruch beim Betrieb	Wenn das Gerät auf schrägem Untergrund betrieben wird ist die Schmierung nicht mehr gewährleistet und das Gerät kann beschädigt werden.	Grundsätzlich auf ebenem Untergrund betreiben.	

Entsorgung

Die Entsorgungshinweise ergeben sich aus den Piktogrammen die auf dem Gerät bzw. der Verpackung aufgebracht sind. Eine Beschreibung der einzelnen Bedeutungen finden Sie im Kapitel „Kennzeichnungen auf dem Gerät“.

Anforderungen an den Bediener

Der Bediener muss vor Gebrauch des Gerätes aufmerksam die Bedienungsanleitung gelesen haben.

Qualifikation

Außer einer ausführlichen Einweisung durch eine sachkundige Person ist keine spezielle Qualifikation für den Gebrauch des Gerätes notwendig.

Mindestalter

Das Gerät darf nur von Personen betrieben werden, die das 16. Lebensjahr vollendet haben. Eine Ausnahme stellt die Benutzung als Jugendlicher dar, wenn die Benutzung im Zuge einer Berufsausbildung zur Erreichung der Fertigkeit unter Aufsicht eines Ausbilders erfolgt.

Schulung

Die Benutzung des Gerätes bedarf lediglich einer entsprechenden Unterweisung. Eine spezielle Schulung ist nicht notwendig.

Technische Daten

	GSE 5500 DSG	
	230 V	400 V
Max. Leistung	4,4 kVA/3,5 kW	6,2 kVA/5,0 kW
Dauerleistung	4,0 kVA/3,2 kW	5,5 kVA/4,4 kW
Nennspannung:	230/400 V 1~	
Nennstrom	19 A 1 ~	
Frequenz/Schutzart	50 Hz/IP 23	
Motor-Bauart	1-Zylinder	
Hubraum	418 ccm	
Max. Leistung	7,35 kW/10 PS	
Kraftstoff/Tankinhalt	Diesel/16 l	
Tankinhalt Öl	Max. 1,65 l	
Laufzeit ca.	7,3 h (Tankfüllung)	
Startsystem	E-Starter	
Lärmwertangabe L _{WA}	96 dB	
Gewicht ca.	141 kg	
Maße L x B x H in mm	955 x 575 x 865	
Artikel-Nr.:	40586	

AVR (Automatische Volt Regulierung)

Die automatische Spannungsregulierung sorgt dafür, dass die Spannungsschwankungen des Generators im Bereich der von den Energieversorgungsunternehmen gewährleisteten Werten liegen und somit keine Gefahr für elektronische Geräte darstellen.



Achtung: Man sollte allerdings grundsätzlich vor Benutzung prüfen ob der Verbraucher für den Betrieb mit einem Generator geeignet ist.
Bei extrem empfindlicher Elektronik sind vorher Erkundigungen vom Hersteller einzuholen (HIFI, Computer, TV, Camcorder, etc.), da ein Stromerzeuger aufgrund des Verbrennungsmotors eine nichtkonstante Sinusspannung erzeugt.

Transport und Lagerung



Achtung: Das Gerät darf nur in Arbeitsposition (ebener Untergrund) betrieben werden, da sonst Kraftstoff oder Öl auslaufen kann bzw. die Schmierung nicht mehr gewährleistet ist.

Bei Verwendung einer Batterie sollte diese bei längerem Nichtgebrauch entfernt werden und an einem sicheren und trockenen Ort aufbewahrt werden (z. B. im Heizraum).

Montage und Erstinbetriebnahme

ACHTUNG: Der Stromerzeuger muss alle drei Monate für etwa 10 min. betrieben werden.

Achtung Wichtiger Hinweis Bei Geräten mit E-Start!



Vor Erstinbetriebnahme Batterie einsetzen. Passender Batterietyp: 12V - 17Ah mit Flachpol Anschlüssen, max. Abmaße: b: 182 mm x h: 166,70 mm x t: 77,50 mm

ACHTUNG WICHTIGER BETRIEBSHINWEIS



Vor jedem Start müssen Sie sich vergewissern, dass der Generator genügend Treibstoff **und Motorenöl** enthält.

Bei vollständig entleertem Kraftstoffsystem kann ein Entlüften der Kraftstoffleitung notwendig werden welches vom Fachservice durchgeführt werden sollte!

VERMEIDEN SIE EIN LEERFAHREN DES TREIBSTOFFES!

Einfüllen von Öl

Der Generator wird grundsätzlich ohne Öl ausgeliefert. Bitte checken Sie die durchschnittliche Umgebungstemperatur und füllen Sie die im folgenden aufgeführte Ölsorte ein:

< 0°	SAE 10 oder 10W30; 10W40
0°-25°	SAE 20 oder 10W30; 10W40
25°-35°	SAE 30 oder 10W30; 10W40
35° >	SAE 40 oder 10W30; 10W40

Einfüllmenge # 40586: max. 1,65 l

Abb. 2

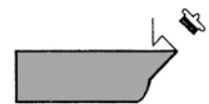

Wichtig: Der Stromerzeuger hat eine Ölmangelsicherung. Bei zu niedrigem Ölstand ist es nicht möglich das Gerät zu starten (beim Startversuch leuchtet die Ölkontrolllampe auf).



Überprüfen Sie grundsätzlich vor jedem Gebrauch den Ölstand.

Batterie für den Elektrostart nur bei GSE 5500 DSG (# 40586)

Die Batterie ist nicht im Lieferumfang enthalten!

- Kontrollieren Sie die Batterie alle 3 Monate!
- Laden und kontrollieren Sie die Batterie grundsätzlich im ausgebauten Zustand.
- Entfernen Sie die Anschlusskabel und isolieren Sie die Kontakte sorgfältig um einem Kurzschluss zu vermeiden.

Bei längerem Nichtgebrauch des Generators

Entfernen Sie die Batterie und bewahren diese an einem sicheren und trockenen Ort auf (z.B. Überwintern im Heizraum)



Abb. 3

Nachfüllen von Kraftstoff

Füllen Sie niemals Kraftstoff nach, solange die Maschine läuft. Lassen Sie die Maschine nach dem Gebrauch mindestens 5 Minuten lang abkühlen, bevor Sie Kraftstoff nachfüllen.

Kraftstoff: Diesel



Rauchen Sie niemals in der Nähe der Maschine oder des Kraftstoffs. Füllen Sie niemals Kraftstoff in der Nähe von Funken, Flammen oder offenem Feuer nach.

Wichtig alle Kabel entfernen.

- Entfernen Sie den Deckel von der Einfüllöffnung.
- Gießen Sie den Kraftstoff vorsichtig in die Einfüllöffnung.
- Füllen Sie den Tank niemals weiter als bis zur Oberseite des Kraftstofffilters auf.
- Setzen Sie den Deckel wieder auf die Einfüllöffnung.

Sicherheitshinweise für Erstinbetriebnahme

Grund eventuell auftretender Spannungsschwankungen sollten elektronische Geräte sowie HIFI-Geräte, Fernseher und Computer nicht angeschlossen werden, diese könnten beschädigt werden!

- Stellen Sie die Maschine auf eine ebene Fläche. Stellen Sie die Maschine nicht auf eine Metallfläche.
- Setzen Sie die Maschine nicht der grellen Sonne aus. Setzen Sie die Maschine nicht Temperaturen über 40 °C aus. Lagern Sie die Maschine nicht in einer feuchten Umgebung.
- Vergewissern Sie sich vor dem Gebrauch zunächst, dass der anzuschließende Verbraucher eine geringere Leistungsaufnahme hat, als die Ausgangsleistung des Generators.
- Schließen Sie den Verbraucher erst an, wenn der Generator mit voller Drehzahl läuft. Trennen Sie den Verbraucher, bevor Sie den Generator ausschalten.
- Verbinden Sie keine andere Energiequellen mit der Maschine. Schließen Sie die Maschine nicht am Hausnetz an, ohne Rücksprache mit einer Elektrofachkraft.
- Schalten Sie den Generator unter folgenden Bedingungen sofort aus:
 - bei einem unruhigen oder unrunden Lauf des Motors
 - bei einer Abnahme der elektrischen Ausgangsleistung
 - bei einer Überhitzung des angeschlossenen Verbrauchers
 - bei übermäßigen Vibrationen des Generators
 - bei Funkenbildung
 - beim Auftreten von Rauch oder Feuer
- Stellen Sie sicher, dass der Generator ausreichend Kraftstoff hat, bevor ein Verbraucher angeschlossen wird.
- Füllen Sie niemals Kraftstoff nach, solange die Maschine läuft. Lassen Sie die Maschine nach dem Gebrauch mindestens 5 Minuten lang abkühlen, bevor Sie Kraftstoff nachfüllen.
- Vermeiden Sie es, heiße Teile der Maschine zu berühren.
- Lagern Sie keinen Kraftstoff in der Nähe der Maschine.
- Der Schalldämpfer und der Luftfilter wirken bei der Nachverbrennung als Flammenfänger. Achten Sie daher darauf, dass diese Teile richtig angebracht sind und sich in einem technisch einwandfreien Zustand befinden.

Bedienung

Verwendung des Generators „Starten mit Batterie“ GSE 5500 DSG (# 40586)

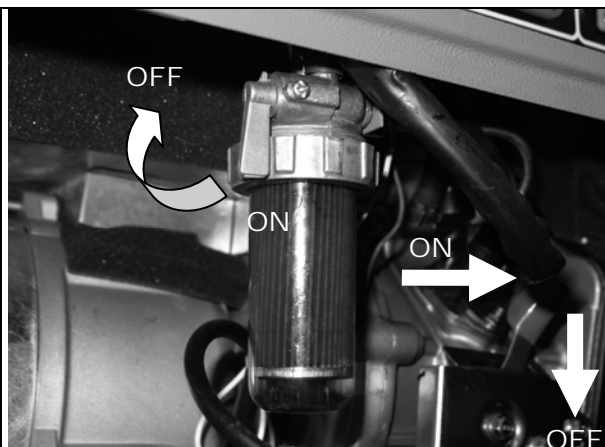

Stellen Sie sicher, dass kein Verbraucher am Gerät angeschlossen ist.

- Öffnen Sie den Kraftstoffhahn durch drehen auf Stellung (ON)
- Motor über den Ein- Ausschalter einschalten.
- Drehen Sie den Zündschlüssel um auf Position „Start“ (Abb. 4) und ziehen Sie gleichzeitig am Dekompressionshebel. Der Stromerzeuger sollte nach wenigen Sekunden anlaufen. Anschließend den Dekompressionshebel bei betätigter Zündung wieder loslassen, um den Stromerzeuger zu starten.



ACHTUNG! Sollte der Motor nicht beim ersten Versuch starten, so unterbrechen Sie den Startvorgang und starten erneut. Nicht länger als 5 Sekunden in der Startstellung bleiben!

Entfernen Sie niemals die Polkabel der Batterie während des Betriebs. Dies könnte zu starken Stromschlägen führen.



Abb. 4

Sollte nach mehreren Startversuchen der Stromerzeuger noch immer nicht funktionieren, muss eine manuelle Entlüftung der Dieselleitung erfolgen :



Ausschalten des Generators GSE 5500 DSG (#40586)

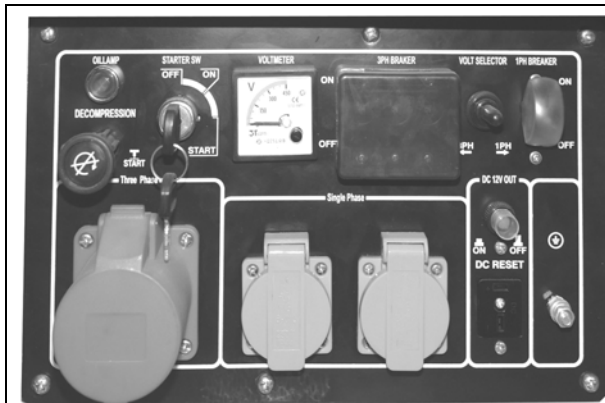

Abb. 5

- Entfernen Sie den Verbraucher vom Gerät, bevor Sie den Motor abstellen.
- Drehen Sie den Zündschlüssel auf Position „OFF“
- Schließen Sie den Kraftstoffhahn (OFF).

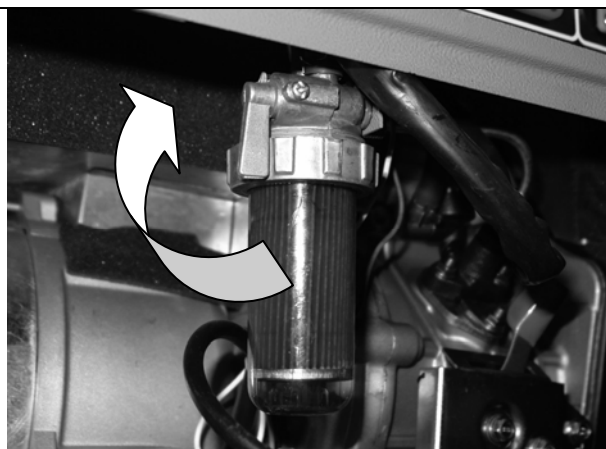

ACHTUNG! Ziehen Sie bei Nichtgebrauch den Zündschlüssel grundsätzlich ab und bewahren Sie diesen an einem sicheren Ort auf. Bei längerem Nichtgebrauch sollte der Motor ebenfalls ausgeschaltet werden.

Sicherheitshinweise für die Bedienung

Siehe Allgemeine Sicherheitshinweise und Sicherheitshinweise bei Erstinbetriebnahme.

- Benutzen Sie das Gerät erst nachdem Sie die Bedienungsanleitung aufmerksam gelesen haben.
- Beachten Sie alle in der Anleitung aufgeführten Sicherheitshinweise.
- Verhalten Sie sich verantwortungsvoll gegenüber anderen Personen.

Störungen - Ursachen - Behebung

Störung	Ursache	Behebung
Der Motor startet nicht durch.	<ol style="list-style-type: none"> 1. Kraftstoffhahn geschlossen 2. Kein Kraftstoff 3. Zu wenig Öl im Tank 4. Luft in der Dieselleitung 5. Batterie zu schwach 	<ol style="list-style-type: none"> 1. Vergewissern Sie sich, dass der Kraftstoffhahn und der Ein-/Ausschalter auf „ON“ (EIN) stehen. 2. Vergewissern Sie sich, dass sich ausreichend Kraftstoff im Tank befindet. 3. Öl nachfüllen 4. Dieselleitung entlüften lassen 5. Laden Sie die Batterie mit einem geeigneten Ladegerät nach.
Der Motor läuft unrund	<ol style="list-style-type: none"> 1. Falscher Kraftstoff 2. Luft in der Dieselleitung 	<ol style="list-style-type: none"> 1. Vergewissern Sie sich, dass der richtige Kraftstoff verwendet wurde 2. Dieselleitung entlüften lassen
Der Generator erzeugt keinen Strom.	<ul style="list-style-type: none"> • Kurzschluss • Kabel defekt • Kabel lose 	<ol style="list-style-type: none"> 1. Falls die Anzeigelampe nicht leuchtet, so liegt ein Fehler vor, den Sie nicht selbst beheben können. <p>Falls die Anzeigelampe leuchtet:</p> <ol style="list-style-type: none"> 2. Drücken Sie die Überlastsicherung für den verwendeten Ausgang. 3. Überprüfen Sie die Verdrahtung. 4. Überprüfen Sie, ob ein Kurzschluß oder eine Überlastung vorliegt.

Inspektion und Wartung



Für eine einwandfreie Funktion und lange Lebensdauer des Geräts ist eine regelmäßige Reinigung und Wartung von wesentlicher Bedeutung.

**Rauchen Sie nicht während der unten aufgeführten Arbeiten.
Arbeiten Sie niemals in der Nähe von Funken, Flammen oder offenem Feuer.**

Regelmäßig durchzuführende Wartungs- und Inspektionsarbeiten

Luftfilter

Der Luftfilter sollte alle 50 Betriebsstunden gereinigt werden.

- Lösen Sie die Verschraubungen des Wartungsdeckels.
- Entfernen Sie den Deckel.
- Entfernen Sie den Luftfilter.
- Reinigen Sie den Filter mit Spiritus oder Ethanol.
- Den Luftfilter mit einer kleinen Menge Öl beträufeln und Zusammendrücken.
- Filtereinsatz wieder einsetzen und Gehäuse aufsetzen.

Kraftstoffsieb

- Entfernen Sie den Deckel von der Einfüllöffnung.
- Heben Sie den Kraftstofffilter von der Einfüllöffnung.
- Reinigen Sie den Filter mit Spiritus oder Ethanol.
- Trocknen Sie den Filter mit einem weichen Tuch.
- Setzen Sie den Filter wieder in die Einfüllöffnung.
- Setzen Sie den Deckel wieder auf die Einfüllöffnung.

Ölwechsel



- Motor warmlaufen lassen.
- Einfüllstopfen abschrauben.
- Ablassschraube entfernen und das gebrauchte Öl in einen dafür geeigneten Behälter füllen.
- Dichtungen überprüfen und wenn nötig ersetzen. Ablassschraube
- eindrehen und neues Öl einfüllen.
- Einfüllschraube wieder aufschrauben.

Sicherheitshinweise für die Inspektion und Wartung

Nur ein regelmäßig gewartetes und gut gepflegtes Gerät kann ein zufriedenstellendes Hilfsmittel sein. Wartungs- und Pflegemängel können zu unvorhersehbaren Unfällen und Verletzungen führen.

Inspektions- und Wartungsplan

Zeitintervall	Beschreibung	Evtl. weitere Details
Vor jedem Gebrauch	• Ölstand vom Motoröl kontrollieren	
Nach 1 Monat und nach 6 Monaten	• Motorenöl wechseln	
Alle 3 Monate/ 50 Betriebsstunden	• Luftfilter säubern oder wechseln wenn nötig	
Alle 6 Monate	• Kraftstoffhahn und Filter reinigen, wenn nötig austauschen	
Alle 12 Monate	• Den Ventilabstand prüfen und evt. Einstellen.	Bei abgekühltem Motor
Vor jedem Gebrauch	• Kraftstoffhahn und Schlauch auf Risse und andere Beschädigungen prüfen, wenn nötig austauschen.	
Vor jedem Gebrauch	• Auspuffanlage auf Löcher überprüfen, wenn nötig abdichten bzw. Teile ersetzen	
Vor jedem Gebrauch	• Schalldämpfer überprüfen und evt. reinigen oder ersetzen	
Alle 12 Monate	• Kühlventilator prüfen	
Vor jedem Gebrauch	• Seilzugstarter prüfen, wenn nötig erneuern	
Alle 6 Monate	• Schrauben und Verbindungselemente prüfen und wenn nötig ersetzen	
Alle 3 Monate	• Bei Geräten mit Batteriestart Batterie überprüfen.	GSE 5500 D

		Please read carefully the following Operating Instructions before putting the appliance into operation
A.V. 2 Any reprints, even partial, are subject to approval. Technical changes reserved. Illustrative pictures! Translation of original operating instructions.		
	Do you have any technical questions? Any claim? Do you need any spare parts or operating instructions? We will quickly help you and without needless bureaucracy at our home page www.guede.com in the Service part. Please help us be able to help you. In order to be able to identify your appliance in case of claim, we need the serial No., Order No. and year of production. All this data can be found on the type label. Please enter the data below for future reference.	
	Serial No.:	Order No.:
		Year of production:
	Tel.: +49 (0) 79 04 / 700-360	Fax: +49 (0) 79 04 / 700-51999
	E-Mail: support@ts.guede.com	

Unit

Diesel generator

AVR (automatic voltage control to facilitate a stable output)

Generator to drive ohmic and induction appliance such as lighting chains, power hand tools (drills, chain saws, compressors). To be connected to stationary installations – **heating, electric network, air conditioning – or to supply caravans – it is necessary to consult a specialised electrician.**

We should not be held liable for any damage resulting from non-observance of these instructions.

Outfit (regular)

Socket with 230 V/CEE 16A 400 V 10 A protection pin, overloading fuse, oil shortage protection, transport wheels. Voltmeter

 **Caution! The critical point of induction appliances is the machine start up input. The input may be as much as a treble of nominal capacity. This should be always taken into account the data shown in the table are calculated values and may vary.**

Guarantee

A warranty period of 12 months applies to commercial use and 24 months apply to private use and commences on the day of purchase of the device.

Warranty applies exclusively to failures due to defective material or workmanship. An original sale slip with indication of date of sale must be presented in case of claiming for the warranty rights.

Warranty does not cover unprofessional use such as device overload, violent use, damage caused by third party or foreign materials, failure to comply with operations and assembly manual, and normal wear and tear.

Scope of Delivery

GSE 5500 DSG # 40586

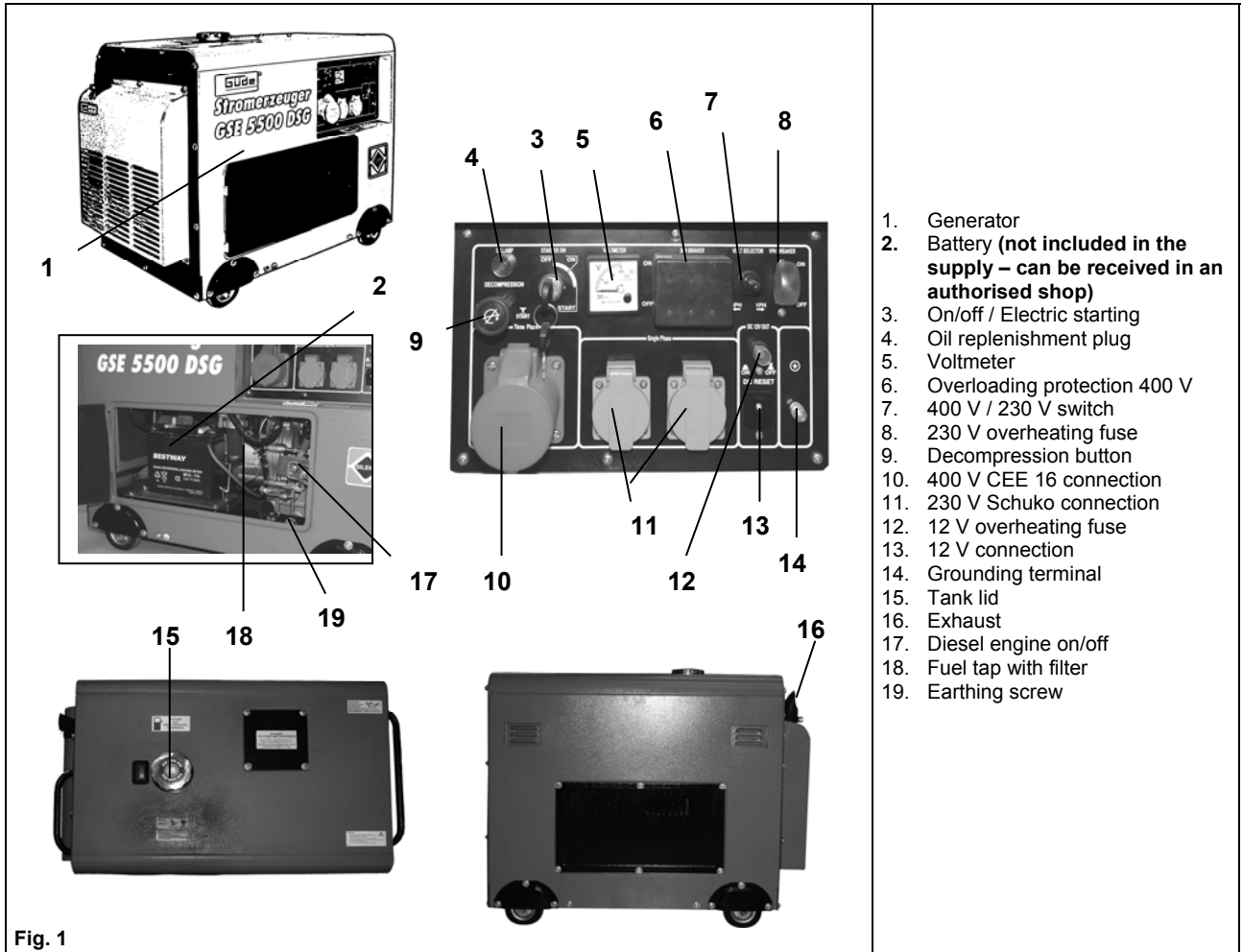

Fig. 1

General Safety Instructions

Prior to the initial use of the unit, the operating instructions should be read completely. If in doubt with regard to connection and operation of the unit, consult the manufacturer (servicing department).

FOLLOW THE INSTRUCTIONS BELOW CAREFULLY IN ORDER TO SECURE A HIGH DEGREE OF SAFETY:



CAUTION!

- Invite a professional electrician when connecting the generator to a house supply source to check the connection and grounding.
- Always place the generator on firm flat base!
- Never use the generator in closed spaces. The flue gases may be fatal.
- Never cover up the generator.
- Never touch it with wet hands.
- Do not work in moist conditions.
- Never connect 2 generators together.

Use of the electric tools requires observance of the attached safety instructions and accessory safety instructions.



A risk of injury or damage of the electrical tool. The appliance technical data should match the safety instructions on the generator. (With start up output, 3-5 multiple of the connected unit nominal output should be observed).

Behaviour in case of emergency

Provide necessary first aid treatment corresponding to the injury nature and seek qualified medical help as soon as possible. Protect the injured person from other injuries and calm him/her down.

First aid kit must always be available in the place of your work in case of accident in accordance with DIN 13164. Material taken out of the first aid kit needs to be supplemented right away.

If help is needed, please provide the following details:

1. Place of accident
2. Accident nature
3. Number of injured persons
4. Injury type

Signs on Unit



Meaning of Symbols

Symbols shown below are used throughout this manual and/or on the unit:





Product Safety:

					
Product compliance with respective EU standards					



Bans:

					
General ban combined with another pictograph	No smoking, no fire, unprotected light	Do not use the unit in rain			



Warning:

					
Warning/Caution	Do not use the unit in closed operation spaces	Beware of health-hazardous gases	Beware of hot surface		



Commands:

					
Use ear protectors	Read instruction manual carefully before use				







Environment Protection:

					
Wastes to be disposed of in a professional manner not to harm the environment.	Cardboard packaging to be collected for recycling.	Faulty and/or disposed of electrical/electronic appliances to be collected by authorised salvage places.			

Packaging:



					
Protect from moisture	Keep Up	Fragile			

Technical Data:

					
Connection	Tank volume	Engine	Acoustic power level	Volume	Weight

IP 23					
Protection type					

Product specific:

					
Voltage automatic control	Caution! Diesel only!	Caution! Hot surface			

Assigned Use

This generator is exclusively designed for driving electric tools and machines, the maximum output of which is in range of the generator output. The induction appliances higher start-up current must be accounted for.

The manufacturer shall not be held liable for any damage should the provision of general regulations and this instruction manual be not observed.

Residual Hazards and Protective Action

Electrical Residual Hazards

Hazard	Description	Protective action	Residual Hazard
Direct electrical contact	Direct contact with wet hands may result in electrical shocks	Avoid any contact with wet hands	

Thermal Residual Hazards

Hazard	Description	Protective action	Residual hazard
Burns, frostbites	Contact with the exhaust may result in burns.	After the operation, let the machines/tools cool down.	

Noise Nuisance Hazards

Hazard	Description	Protective action	Residual hazard
Hearing impairment	Prolonged stay in immediate vicinity of the unit may result in hearing impairment	Wear ear protectors.	

Materials and Other Substances Hazards

Hazard	Description	Protective action	Residual hazard
Contact, aspiration	Fumes aspiration may be fatal!	Never operate in closed spaces	
Fire or explosion	The unit fuel may ignite.	Never operate in the area where the fire is imminent Refuel with engine stopped. Do not smoke.	
Biologic / microbiologic hazard	Oil and fuel leakage is detrimental to the environment.		

Other Hazards

Hazard	Description	Protective action	Residual hazard
Damage in operation	If the unit is operated on an inclined base, lubrication is not guaranteed and the unit may get damaged	Always operate on a flat base.	

Disposal

Disposal instructions are given by pictographs on the unit or packaging. For meaning of individual symbols refer to chapter "Symbols on Unit".

Operator Requirement

The operator shall read the instruction manual carefully before using the unit.

Qualification

No special qualification is required for use of the unit except for detailed direction by a professional.

Minimum Age

Only persons above 16 years of age are allowed to work with the unit.
Exempted from the provision is the use of the juvenile trainees if they work in the course of their professional training with an aim to obtain the skill under trainer supervision.

Training

Use of the unit requires adequate lesson by a professional or the use of the manual only. Special training is not required.

Technical Data

	GSE 5500 DSG	
	230 V	400 V
Max. output:	4,4 kVA/3,5 kW	6,2 kVA/5,0 kW
Permanent output:	4,0 kVA/3,2 kW	5,5 kVA/4,4 kW
Nominal voltage:	230/400 V 1~	
Nominal current:	19 A 1 ~	
Frequency /Protection type:	50 Hz/IP 23	
Engine design:	1-cylinder	
Volume:	418 ccm	
Max. output:	7,35 kW/10 PS	
Fuel/ tank volume:	oil /16 l	
Oil tank volume:	max. 1,65 l	
Running time ca:	7,3 h (tank volume)	
Starting system:	Electric starter	
Acoustic output level L_{WA}:	96 dB	
Weight ca:	141 kg	
Dimensions L x W x H (mm):	955 x 575 x 865	
Ordering No.:	40586	

AVR (automatic voltage control)

The voltage automatic control provides for the generator voltage spikes to be within the range of values guaranteed by the power supplying company and not to expose the electronic instruments to any risk.



Caution: Check before use of the appliance its usability for operation with the generator.

Producer (HIFI, PC, TV, Camcorder, etc.) needs to be asked in advance as far as extremely sensitive electronics is concerned as the generator, due to the combustion engine, does not produce constant sinusoidal voltage.

Transportation and Storage



Caution: The unit should be operated in the working position only (flat base) since the fuel or oil could otherwise flow out and the lubrication is not guaranteed any more.

If the battery is employed, it should be taken out before any prolonged out-of-use period and stored at a safe dry place (a heated area for example).

Assembly and Initial Operation

CAUTION: The generator must be switched on for about 10 minutes every three months.

Attention, important notice: At appliances with electric starting system!



Insert a battery before you start the appliance for the first time. Appropriate battery type: 12V - 17Ah with flat pole connections, max. dimensions: w: 182 mm x h: 166,70 mm x d: 77,50 mm

ATTENTION, IMPORTANT OPERATING INSTRUCTION



You must make sure there is sufficient fuel in the generator and **engine oil** before every start. **Fuel pipe blow-through performed by an authorised service centre might be necessary when the fuel system is absolutely empty!**
PREVENT EMPTYING OF THE FUEL TANK!

Oil Filling

As a principle, the generator is delivered without any oil in it. Check the ambient temperature and use one of oils listed below:

< 0°	SAE 10 or 10W30; 10W40
0°-25°	SAE 20 or 10W30; 10W40
25°-35°	SAE 30 or 10W30; 10W40
35° >	SAE 40 or 10W30; 10W40

Amount of # 40586 filling: max. 1,65 l

Fig. 2

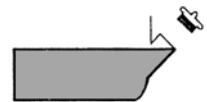

Important notice: The generator has an oil shortage protection fitted. With a low oil level, the unit is impossible to be started up (when a start is attempted, the oil level indicator will light).



Always check the oil level before every use.

Electrical Start Battery on GSE 5500 D (# 40586) only

The battery is not included!

- Check the battery every 3 months!
- Download and check the battery in principle when removed.
- Remove the cord and insulate the contacts carefully to avoid a short circuit on.

If the generator is out of use for a longer time:

Remove the battery and store it in a safe and dry place (eg, wintering in the boiler room)



Fig. 3

Refuelling

Never refuel while the unit is running. Let the unit cool down for 5 minutes at least, only then it is possible to refuel.

Fuel: Diesel



Never smoke close to the unit and fuel. Never refuel near sparkles, flames and open fire.

Important: Put away all the cables.

- Remove the cover from the filler hole.
- Pour the fuel in the filler hole carefully.
- Never fill the tank above the fuel filter upper edge.
- Place the cover back on the filler hole.

Initial Operation Safety Instructions

No sensitive electronic instruments and HI-FI, television sets, computers should be connected because of voltage spikes! These instruments could be damaged.

- Put the unit on a flat base. Do not put it on a metal base.
- Do not expose the unit to strong sunshine and temperatures above 40°C. Do not store it in moist ambient conditions.
- Before using it, make sure that the input of the appliance to be connected to the unit is lower than the output of the generator.
- Do not connect the appliance to the generator before the later is running at full. Disconnect the appliance before switching the generator off.
- Do not connect other sources to the unit. Do not connect it to the mains.
- Immediately switch the generator off under conditions as follows:
 - Unsteady or uneven engine run
 - Electrical output decline
 - connected appliance overheating
 - Excessive generator vibrations
 - Sparkling
 - Smoke or fire
- Make sure that there is enough fuel before connecting the generator to the appliance
- Never refuel while the unit is running. Before refuelling, let the unit cool down for 54 minutes as a minimum after any use.
- Never touch the unit hot parts.
- Do not store fuel near the unit.
- The silencer and the air filter work as flame trap. Make sure that the parts are installed correctly and in perfect condition.

Operation

Use of GSE 5500 DSG (# 40586) – Battery Starting

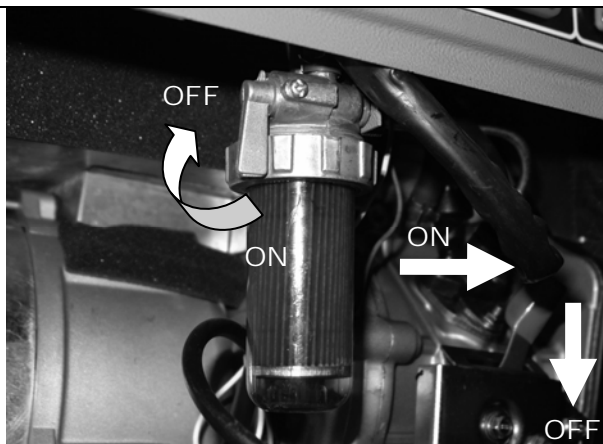

Make sure that no appliance is connected to the unit.

- Open the fuel cock by turning it ON
- Switch the engine by on/off.
- Turn the starting key to the “Start” position (pic. 4) and pull the decompression lever at the same time. The generator should start in a few seconds. With the ignition being on, release the decompression lever again to start the generator.



CAUTION! If the first starting attempt is unsuccessful, interrupt starting and make another attempt. Do not stay more than 5 second in the starting position!

Never remove the battery pole cable at operation. That could result in a strong electrical shock.



Fig. 4

If the generator is not working after several starting attempts, the oil pipeline must be manually blown through.



GSE 5500 DSG (#40586) Generator Turning Off

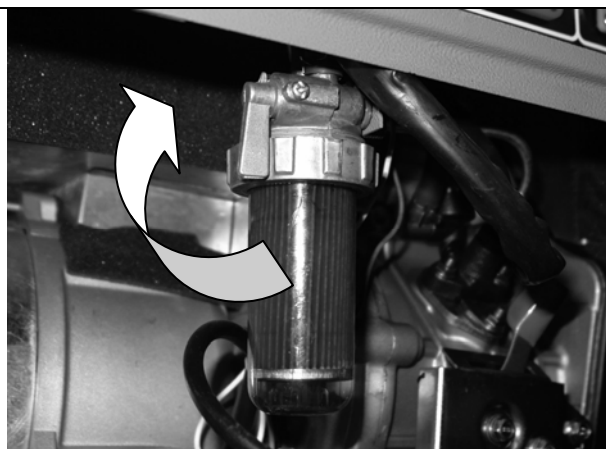

Fig. 5

- Disconnect the appliance from the unit before stopping the engine.
- Close the fuel tap (OFF).
- Turn the fuel cock in (OFF) position.



CAUTION! Always pull the key from the unit when the generator is out of use and keep it at a safe place. If the engine is not used for a longer period of time, it must be switched off, too.

Operator Safety Instructions

See General Safety Instructions and Initial Operation Safety Instructions.

- Do not use the machine until you have read the instruction manual carefully.
- Observe any safety instructions included in the manual.
- Be responsible to the others

Troubles - Causes - Troubleshooting

Trouble	Cause	Troubleshooting
The engine will not start up.	1. Fuel cock closed 2. No fuel 3. Too little oil in the tank 4. Air in oil pipeline 5. Battery too weak	1. Make sure that the fuel cock on/off switch are in on position 2. Make sure that there is enough fuel in the tank. 3. Replenish the oil 4. Have the oil pipeline blown through 5. Charge the battery with appropriate charger
Engine runs unevenly	1. Poor fuel 2. Air in oil pipeline	1. Make sure that the used fuel is correct. 2. Have the oil pipeline blown through
No current from generator.	<ul style="list-style-type: none"> • Short circuit • Defective cable • Loose cable 	1. If the light indicator is off, the defect is impossible to be cleared by yourself. . If the light indicator is on : 2. Press the overloading protection for the required output. 3. Check the connection. 4. Check whether a short circuit or overloading is not the cause.

Inspections and Maintenance



Regular cleaning and maintenance is essential for perfect functioning and long service life of the unit.

**No smoking in the course of the described jobs.
Never work close to sparks, flames or open fire.**

Scheduled Maintenance and Inspections

Air Filter

The air filter should be cleaned every 50 hrs of operation.

- Loosen the service cover screwing.
- Remove the cover.
- Remove the air filter.
- Clean the filter with spirit or ethanol
- Drop a small amount of oil on the air filter and compress it.
- Put the filtration cartridge back and put the housing on.

Fuel Screen

- Remove the lid from the filler hole.
- Pull the fuel screen from the filler hole.
- Clean the filter with spirit or ethanol
- Dry it with a soft cloth.
- Put the filter back in the filler.
- Replace the lid on the filler.

Oil Replacement

- Let the engine heat up.
- Unscrew the filler plug.
- Remove the discharge screw and drain the used oil into a suitable container.
- Check packing and replace it if necessary. Screw the discharge screw in and pour new oil in.
- Screw the filler neck again on.

Inspections and Maintenance Safety Instructions

The unit will serve as a sufficient aid only if maintained and cared for appropriately. Insufficient maintenance and care may result in accidents and injuries.

1.1 Inspections and Maintenance Schedule

Time interval	Description	Other details if necessary
Before every use	• Check the oil level	
After 1 month and after 6 months	• Replace engine oil	
Every 3 months/50 hours of operation	• Clean the air filter or replace it if necessary	
Every 6 months	• Clean the fuel cock and filter, replace if necessary	
Every 12 months	• Check the valves distance, adjust if necessary.	With the engine cooled down
Before every use	• Check the fuel cock and hose for crack or other damages and replace if necessary	
Before every use	• Check the exhaust system for holes, pack or replace as necessary	
Before every use	• Check the noise silencer, clean or replace as necessary	
Every 12 months	• Check the cooling fan	
Before every use	• Check the Bowden starting cable, replace if necessary	
Every 6 months	• Check screws and connecting elements and replace if necessary e	
Every 3 months	• On battery starting units check the battery first. .	GSE 5500 D

FR	 Avant de mettre l'appareil en marche, lisez attentivement le mode d'emploi	
A.V. 2 Toute réimpression, même partielle, nécessite une approbation. Modifications techniques réservées. Images d'illustration! Traduction du mode d'emploi d'origine		
FR	<p>Vous avez des questions techniques ? Une réclamation ? Vous avez besoin de pièces détachées ou d'un mode d'emploi ? Nous vous aiderons rapidement et non bureaucratiquement par l'intermédiaire de nos pages web www.guede.com dans la rubrique Service. Aidez-nous afin que nous puissions vous aider. Pour qu'il soit possible d'identifier votre appareil en cas de réclamation, nous avons besoin de renseignements suivants : numéro de série, numéro de commande et année de fabrication. Vous trouverez tous ces renseignements sur la plaque signalétique. Pour avoir ces renseignements toujours à portée de main, veuillez les noter ci-dessous.</p>	
	Numéro de série :	Numéro de commande :
	Année de fabrication :	
	Tél.: +49 (0) 79 04 / 700-360	Fax: +49 (0) 79 04 / 700-51999
	E-Mail: support@ts.guede.com	

Appareil

Générateur à gasoil

S AVR (régulation automatique de tension pour une puissance stable)

Le générateur est destiné à faire fonctionner des appareils courants ohmiques ou à induction – par exemple, chaînes lumineuses, outils manuels électriques (perceuses, scies électriques à chaîne, compresseurs). **Pour le branchement de l'appareil à un appareil stationnaire – chauffage, réseau électrique, climatisation – ou pour l'alimentation des caravanes, il est nécessaire de consulter préalablement un spécialiste en électricité.**

Nous déclinons toute responsabilité en cas de dommages consécutifs au non respect de ces consignes.

Équipement (de série)

Prise avec broche de protection 230 V/CEE 16 A 400 V, disjoncteur contre la surcharge, protection en cas de manque d'huile, roues de transport, voltmètre



Attention: Le point critique des appareils à induction est le courant d'entrée lors du démarrage de l'appareil. Le courant d'entrée peut être le triple de la puissance nominale, il doit absolument être pris en compte. Les indications dans le tableau sont les valeurs constatées en calculant, elles peuvent varier.

Garantie

La durée de la garantie est de 12 mois en cas d'une utilisation industrielle et de 24 mois pour le consommateur final. La période de garantie commence à courir à compter de la date d'achat de l'appareil.

La garantie s'applique exclusivement sur les défauts de matériel ou des défauts de fabrication. En cas de réclamation pendant la durée de la garantie, veuillez joindre l'original du justificatif d'achat comportant la date d'achat.

La garantie ne couvre pas une utilisation incompétente, telle que surcharge de l'appareil, utilisation de force, endommagement par une personne étrangère ou un objet étranger, non respect du mode d'emploi et du mode de montage et usure normale.

Contenu du colis

GSE 5500 DSG # 40586

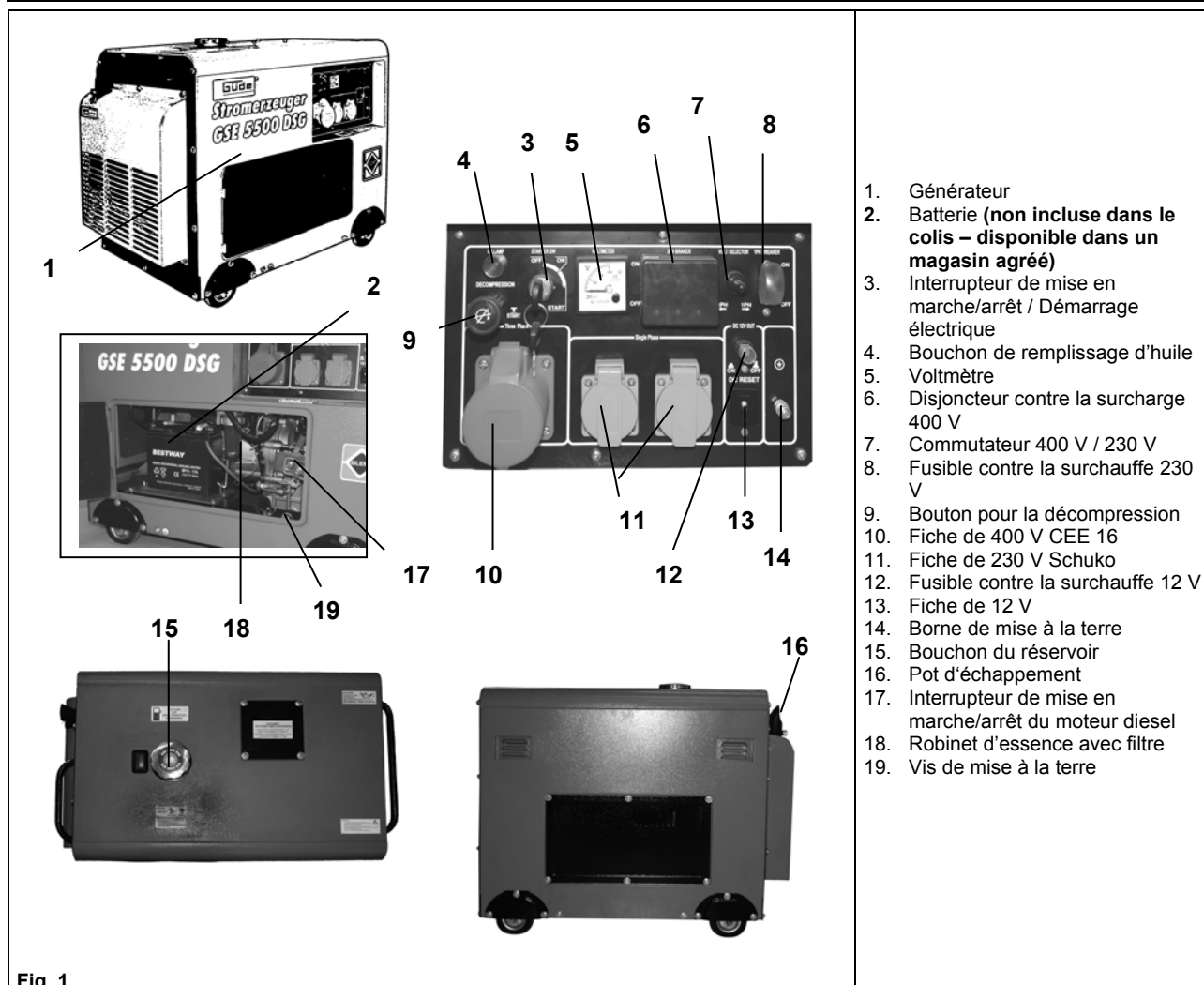

Fig. 1

Consignes générales de sécurité

Avant d'utiliser l'appareil, lisez complètement la notice. Si vous avez des doutes sur le branchement et la manipulation de l'appareil, contactez le fabricant (service après-vente).

AFIN D'ASSURER UN GRAND DEGRÉ DE SÉCURITÉ, RESPECTEZ LES CONSIGNES SUIVANTES :



ATTENTION !

- Pour le branchement du générateur à une source d'alimentation domestique, faites appel à un spécialiste du domaine électrique afin qu'il effectue le branchement et la mise à la terre.
- Lors de son fonctionnement, le générateur devrait toujours être mis à la terre par la broche de mise à la terre !
- Posez toujours le générateur sur une surface plane et solide !
- Les produits de combustion peuvent être mortels, par conséquent, n'utilisez jamais le générateur dans des pièces fermées.
- Ne couvrez jamais le générateur.
- Ne le touchez jamais avec les mains humides.
- Ne travaillez pas dans un milieu humide.
- Ne raccordez jamais 2 générateurs ensemble.
- Lors de l'utilisation des outils électriques, il est nécessaire de respecter les consignes de sécurité jointes, ainsi que les consignes de sécurité supplémentaires.



Risque d'accident ou d'endommagement des outils électriques.
Les caractéristiques techniques de l'appareil doivent toujours concorder avec les indications et les consignes de sécurité du générateur. (Lors du courant de démarrage, il est nécessaire de tenir compte de la puissance nominale multipliée par 3-5 de l'appareil raccordé).

Conduite en cas d'urgence

Effectuez les premiers gestes de secours et appelez rapidement les premiers secours.
 Protégez le blessé d'autres blessures et calmez-le.

Pour des raisons de risque d'accident, le lieu de travail doit être équipé d'une armoire à pharmacie selon DIN 13164. Il est nécessaire de compléter immédiatement le matériel pris dans l'armoire à pharmacie. Si vous appelez les secours, fournissez les renseignements suivants :

1. **Lieu d'accident**
2. **Type d'accident**
3. **Nombre de blessés**
4. **Type de blessure**

Indications sur l'appareil

Explication des symboles

Dans la notice et/ou sur l'appareil figurent les symboles suivants :

Sécurité du produit :

Produit répond aux normes correspondantes de la CE				

Interdictions :

Interdiction générale (en combinaison avec un autre pictogramme)	Feu, lumière ouverte interdits, défense de fumer	Défense d'utiliser l'appareil sous la pluie		

Avertissement :

Avertissement/attention	Appareil doit être utilisé uniquement à l'extérieur	Avertissement / gaz nocifs pour la santé	Avertissement : surface chaude	

Consignes :

Portez un casque	Lisez la notice avant l'utilisation.			







Protection de l'environnement :

Liquidez les déchets de manière à ne pas nuire à l'environnement.	Déposez l'emballage en carton au dépôt pour recyclage.	Déposez les appareils électriques ou électroniques défectueux et/ou destinés à liquidation au centre de ramassage correspondant.		

Emballage :

Protégez de l'humidité	Sens de pose	Attention - fragile		

Caractéristiques techniques :

				
Prise	Capacité du réservoir	Moteur à combustion	Niveau de puissance acoustique	Cylindrée
IP 23				
Type de protection	Poids			

Spécifiques pour le produit :

				
Régulation automatique de la tension	ATTENTION ! Utilisez uniquement du gasoil !	ATTENTION ! Surface chaude		

Utilisation en conformité avec la destination

Ce générateur est conçu exclusivement pour l'entraînement des appareils électriques dont la puissance maximale correspond à la gamme de puissance du générateur. Le courant de démarrage plus élevé des appareils à induction doit être pris en compte.

Le fabricant ne répond pas des dommages engendrés par le non respect des dispositions des règlements généraux en vigueur ainsi que de cette notice.

Dangers résiduels et mesures de protection

Dangers résiduels électriques

Risque	Description	Mesure(s) de sécurité	Danger résiduel
Contact électrique direct	Le contact direct avec les mains mouillées peut engendrer une électrocution.	Évitez le contact avec les mains mouillées.	

Dangers résiduels thermiques

Risque	Description	Mesure(s) de sécurité	Danger résiduel
Brûlures, engelure	Le contact avec le pot d'échappement peut provoquer des brûlures.	Laissez l'appareil refroidir après le fonctionnement.	

Dangers du bruit

Risque	Description	Mesure(s) de sécurité	Danger résiduel
Lésions de l'ouïe	Un stationnement prolongé à proximité de l'appareil peut endommager l'ouïe.	Portez toujours un casque de protection.	

Danger relatif aux matériaux et autres matières

Risque	Description	Mesure(s) de sécurité	Danger résiduel
Contact, inspiration	Inspiration des produits de combustion peut être mortelle !	Ne faites jamais fonctionner l'appareil dans une pièce close.	
Feu ou explosion	Le combustible de l'appareil peut s'enflammer.	Ne faites jamais fonctionner l'appareil à un endroit exposé au risque de feu. Ravitaillez le moteur éteint. Ne fumez pas.	
Menace biologique / microbiologique	Les fuites d'huile ou de combustible sont nocives pour l'environnement.		

Autres dangers

Risque	Description	Mesure(s) de sécurité	Danger résiduel
Endommagement lors du fonctionnement	Si vous faites fonctionner l'appareil sur une surface inclinée, le graissage n'est plus garanti et l'appareil peut s'endommager.	Faites fonctionner uniquement sur une surface droite.	

Liquidation

Les consignes de liquidation résultent des pictogrammes indiqués sur l'appareil ou sur l'emballage. La description des significations individuelles se trouve dans le chapitre « Indications sur l'appareil ».

Opérateur

L'opérateur doit lire attentivement la notice avant d'utiliser l'appareil.

Qualification

Mis à part l'instruction détaillée par un spécialiste, aucune autre qualification spécifique n'est requise.

Âge minimal

L'appareil peut être utilisé uniquement par des personnes de plus de 16 ans.
Exception faite des adolescents manipulant l'appareil dans le cadre de l'enseignement professionnel sous la surveillance du formateur.

Formation

L'utilisation de l'appareil nécessite uniquement l'instruction par un spécialiste, éventuellement par la notice. Une formation spéciale n'est pas nécessaire.

Caractéristiques techniques

	GSE 5500 DSG	
	230 V	400 V
Puissance maximale:	4,4 kVA/3,5 kW	6,2 kVA/5,0 kW
Puissance continue:	4,0 kVA/3,2 kW	5,5 kVA/4,4 kW
Tension nominale:	230/400 V 1~	
Courant nominal:	19 A 1 ~	
Fréquence / type de protection:	50 Hz/IP 23	
Conception du moteur:	Monocylindre	
Cylindrée:	418 ccm	
Puissance maximale:	7,35 kW/10 PS	
Combustible / capacité du réservoir:	gasoil/16 l	
Capacité du réservoir d'huile:	max. 1,65 l	
Durée de marche environ:	7,3 h (remplissage du réservoir)	
Système de démarrage:	Starter électrique	
Niveau de puissance acoustique L_{WA}:	96 dB	
Poids environ:	141 kg	
Dimensions L x L x H en mm :	955 x 575 x 865	
N° de commande:	40586	

AVR (régulation automatique de la tension)

La régulation automatique de tension permet d'assurer que les variations de tension du générateur se trouvent dans la gamme des valeurs garanties par le fournisseur d'électricité et de ce fait ne représentent aucun risque pour les appareils électroniques.



Attention: Il est nécessaire de vérifier avant l'utilisation que l'appareil peut fonctionner avec le générateur.

En cas d'électronique extrêmement sensible, il est nécessaire de se renseigner d'abord auprès du fabricant (HIFI, ordinateur, TV, Camcorder, etc.), car grâce au moteur à combustion, la génératrice ne produit pas de tension sinusoïdale constante.

Transport et stockage



Attention: L'appareil doit fonctionner uniquement en position de travail (surface plate) faute de quoi le combustible ou l'huile peut s'échapper, éventuellement le graissage n'est plus assuré.

Lors de l'utilisation d'une batterie, il est nécessaire de la retirer pendant une inutilisation prolongée et de la ranger dans un endroit sûr et sec (par exemple, dans une pièce chauffée).

Montage et première mise en service

ATTENTION: Il est nécessaire de mettre la génératrice en marche tous les trois mois pour environ 10 minutes.

Attention, avertissement important: Pour des appareils avec démarrage électrique!



Avant la première mise en marche, insérez la batterie. Type de batterie adéquat: ou 12V - 17Ah avec fiches dotées de pôles plats, dimensions maximales: l: 182 mm x h: 166,70 mm x p: 77,50 mm

ATTENTION, CONSIGNE DE FONCTIONNEMENT IMPORTANTE



Assurez-vous avant chaque démarrage que la génératrice contient une quantité de carburant et d'huile de moteur suffisante.

Lorsque le circuit d'alimentation est complètement vide, il peut être nécessaire de purger le tuyau d'alimentation, cette tâche doit être confié à un service agréé!

ÉVITEZ LE VIDAGE DU RÉSERVOIR DE CARBURANT!

Ravitaillement en huile

Le générateur est livré sans huile. Veuillez contrôler la température ambiante moyenne et versez dans le générateur une des huiles indiquées ci-dessous:

< 0° SAE 10 ou 10W30; 10W40

0°-25° SAE 20 ou 10W30; 10W40

25°-35° SAE 30 ou 10W30; 10W40

35° > SAE 40 ou 10W30; 10W40

Quantité # 40586 : max. 1,65 l

Fig. 2



Important : Le générateur est équipé d'une sécurité contre l'insuffisance d'huile. Si le niveau d'huile est trop bas, il est impossible de démarrer l'appareil (le témoin du niveau d'huile s'allume lors de l'essai de démarrage).



Avant toute utilisation, vérifiez le niveau d'huile.

Batterie pour démarrage électrique uniquement GSE 5500 DSG (# 40586)

La batterie n'est pas inclus!

- Vérifiez la batterie tous les 3 mois !
- Vor dem Nachladen oder Steuerung, zerlegen Sie die Batterie-Generator.
- Entfernen Sie die Kabelverbindung und zu verhindern, Kurzschluss, isolieren, die Kontakte sorgfältig.

Si vous n'utilisez pas le générateur pendant une période prolongée:

Retirez la batterie et rangez-la à un endroit sûr et sec (par exemple, hivernage dans une pièce chauffée).



Fig. 3

Ravitaillement en huile

Ne ravitaillez jamais lorsque l'appareil est en marche. Laissez l'appareil refroidir au minimum 5 minutes après utilisation, seulement après procédez au ravitaillement.

Combustible: gasoil



Ne fumez jamais à proximité de l'appareil et du combustible. Ne ravitaillez jamais à proximité des étincelles, des flammes ou du feu ouvert.

Important : Retirez tous les câbles.

- Retirez le bouchon du goulot de remplissage.
- Versez lentement le combustible dans le goulot de remplissage.
- Ne dépassez jamais la partie supérieure du filtre à combustible.
- Rebouchez le goulot de remplissage.

Consignes de sécurité pour la première mise en service

En raison des variations éventuelles de la tension, il est déconseillé de brancher des appareils à électronique sensible ainsi que les appareils HI-FI, télévisions et ordinateurs !

- Placez l'appareil sur une surface droite. Ne le posez pas sur une surface métallique.
- N'exposez pas l'appareil à une forte lumière solaire et aux températures supérieures à 40 °C. Ne le stockez pas dans un milieu humide.
- Avant d'utiliser l'appareil, vérifiez que le courant d'entrée de l'appareil que vous souhaitez raccorder est inférieur à la puissance de sortie du générateur.
- Avant de raccorder l'appareil au générateur, attendez qu'il tourne à plein régime. Avant d'arrêter le générateur, débranchez l'appareil.
- Ne branchez aucune autre source d'énergie à l'appareil. Ne le branchez pas au réseau électrique sans avoir consulté un spécialiste du domaine électrique.
- Arrêtez immédiatement le générateur lorsque vous constatez :
 - une marche du moteur par à-coups ou irrégulière
 - la chute de la puissance électrique de sortie
 - la surchauffe de l'appareil raccordé
 - des vibrations excessives du générateur
 - des étincelles
 - la fumée ou feu
- Avant de brancher le générateur à l'appareil, veillez à ce qu'il contienne une quantité suffisante de carburant.
- Ne ravitaillez jamais en combustible avec le moteur en marche. Après l'utilisation, laissez l'appareil refroidir au minimum 5 minutes avant de ravitailler.
- Ne touchez pas les parties brûlantes de l'appareil.
- Ne stockez pas du combustible à proximité de l'appareil.
- L'amortisseur et le filtre à air font office de pare-flamme lors de la combustion suffisante. Par conséquent, veillez à ce que ces pièces soient correctement montées et en parfait état technique.

Manipulation

Utilisation du générateur „Démarrage avec batterie“ GSE 5500 DSG (# 40586)

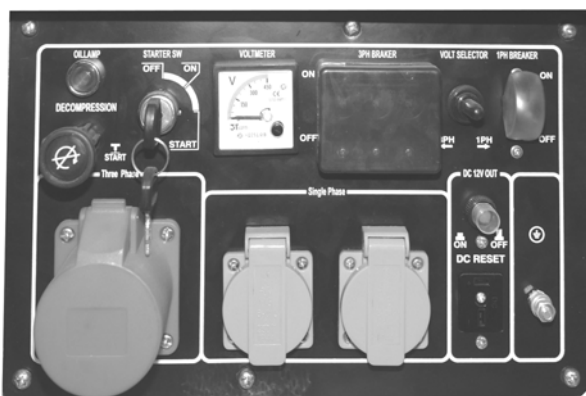
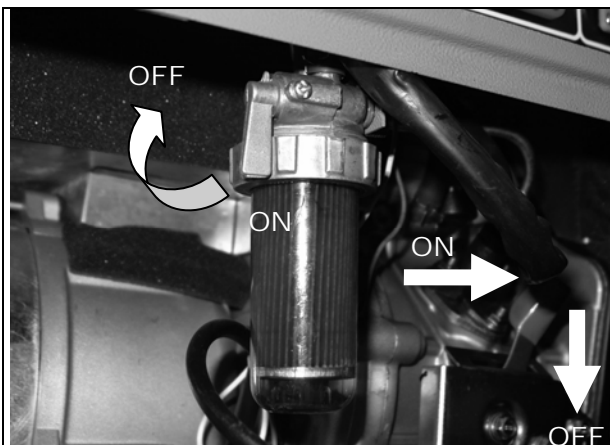

Fig. 4

Vérifiez qu'aucun appareil n'est branché au générateur!

- Ouvrez le robinet d'essence en le tournant en position (ON)
- Mettez le moteur en marche par l'intermédiaire de l'interrupteur de mise en marche/arrêt.
- Tournez la clé d'allumage en position «START» (fig. 4) et tirez en même temps sur la manette de décompression de façon à mettre. La génératrice devrait démarrer après quelques secondes. Ensuite, relâchez le levier de décompression avec allumage mis en marche de façon à démarrer la génératrice



ATTENTION ! Si vous ne réussissez pas à démarrer le moteur lors du premier essai, interrompez l'opération et réessayez. Il est interdit de maintenir la clé en position de démarrage plus de 5 secondes !

Ne retirez jamais le câble polaire de la batterie lorsque l'appareil est en marche. Vous vous exposeriez à l'électrocution.

Si la génératrice ne marche pas après plusieurs essais, il est nécessaire de purger à la main le tuyau d'huile



Arrêt du générateur GSE 5500 DSG (#40586)

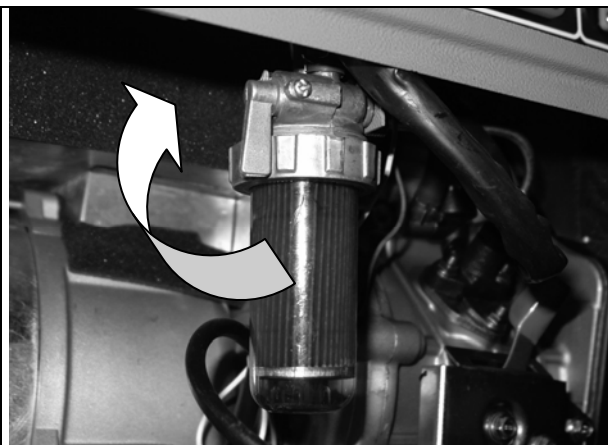

Fig. 5

- Avant d'arrêter le moteur, débranchez l'appareil du générateur.
- Mettez le robinet d'essence en position (OFF).
- Fermez le robinet de carburant (OFF).



ATTENTION ! Si vous n'utilisez pas le générateur, retirez la clé et rangez-la à un endroit sûr. Si vous n'utilisez pas le moteur pendant une période prolongée, arrêtez-le également.

Consignes de sécurité relatives à la manipulation

Voir Consignes générales de sécurité et Consignes de sécurité pour la première mise ne service.

- Avant d'utiliser l'appareil, lisez attentivement la notice.
- Respectez toutes les consignes de sécurité contenues dans la notice.
- Comportez vous de façon responsable envers tierces personnes.

Pannes - causes - suppression

Panne	Cause	Suppression
Moteur ne démarre pas	<ol style="list-style-type: none">1. Robinet d'essence fermé2. Manque de combustible3. Quantité d'huile dans le réservoir insuffisante.4. Air dans le tuyau d'huile.5. Batterie trop faible	<ol style="list-style-type: none">1. Vérifiez que le robinet d'essence et l'interrupteur de mise en marche/arrêt sont en position „ON“ (ALLUMÉ).2. Vérifiez la quantité de combustible dans le réservoir.3. Ravitaillez en huile4. Faites purger le tuyau d'huile5. Rechargez la batterie avec un chargeur de batteries adéquat.
Moteur tourne irrégulièrement	<ol style="list-style-type: none">1. Mauvais combustible2. Air dans le tuyau d'huile	<ol style="list-style-type: none">1. Vérifiez si le combustible utilisé convient.2. Faites purger le tuyau d'huile
Générateur ne produit pas d'énergie	<ul style="list-style-type: none">• Court-circuit• Câble défectueux• Câble détendu	<ol style="list-style-type: none">1. Si la veilleuse de signalisation est éteinte, il s'agit d'un défaut que vous ne pouvez pas supprimer vous même. <p>Si la veilleuse de signalisation est allumée :</p> <ol style="list-style-type: none">2. Appuyez sur le disjoncteur contre la surcharge correspondant à la sortie utilisée.3. Vérifiez le raccordement.4. Contrôlez s'il ne s'agit pas d'un court-circuit ou d'une surcharge.

Révisions et entretien



Le nettoyage et l'entretien réguliers sont très importants pour assurer un fonctionnement parfait et une longue durée de vie de l'appareil.

**Il est interdit de fumer lors des opérations indiquées ci-dessous.
Ne travaillez jamais à proximité des étincelles, des flammes ou du feu ouvert.**

Entretien et révisions réguliers

Filtre à air

Vous devriez nettoyer le filtre à air toutes les 50 heures de fonctionnement.

- Desserrez les deux vis à six pans.
- Démontez le capot.
- Démontez le filtre à air.
- Nettoyez le filtre à l'aide de l'alcool ou de l'éthanol.
- Versez une petite quantité d'huile sur le filtre à air et pressez-le.
- Remettez l'élément filtrant et remplacez le dans son logement.

Crible à combustible

- Démontez le bouchon du goulot de remplissage
- Retirez le filtre à air du goulot de remplissage.
- Nettoyez le filtre à l'aide de l'alcool ou de l'éthanol.
- Séchez-le avec un chiffon doux.
- Remettez le filtre dans le goulot de remplissage.
- Remettez le bouchon sur le goulot de remplissage

Rechange d'huile

- Faites chauffer le moteur.
- Dévissez le bouchon de remplissage.
- Dévissez la vis de vidange et vidangez l'huile usée dans un récipient convenable.
- Contrôlez le joint et en cas de besoin, remplacez-le. Revissez la vis de vidange et versez de l'huile neuve.

- Revissez le bouchon de remplissage.

Consignes de sécurité relatives aux révisions et à l'entretien

Seul un appareil régulièrement entretenu et traité peut donner satisfaction. Un entretien insuffisant peut engendrer des accidents et des blessures.

Plan des révisions et de l'entretien

Intervalle de temps	Description	Autres détails
Avant chaque utilisation	<ul style="list-style-type: none"> • Contrôlez le niveau d'huile de moteur 	
Après 1 mois et après 6 mois	<ul style="list-style-type: none"> • Remplacez l'huile de moteur 	
Tous les 3 mois/ 50 heures de fonctionnement	<ul style="list-style-type: none"> • Nettoyez le filtre à air ou remplacez-le si nécessaire 	
Tous les 6 mois	<ul style="list-style-type: none"> • Nettoyez le robinet d'essence et le filtre, remplacez-le si nécessaire 	
Tous les 12 mois	<ul style="list-style-type: none"> • Contrôlez la distance des valves, si nécessaire, réglez-les. 	Moteur froid
Avant chaque utilisation	<ul style="list-style-type: none"> • Contrôlez si le robinet d'essence et le tuyau ne présentent pas de fissures ou d'autres endommagements, remplacez-les si nécessaire. 	
Avant chaque utilisation	<ul style="list-style-type: none"> • Contrôlez la présence éventuelle de trous sur l'ensemble d'échappement, si nécessaire, étanchéifiez ou remplacez les pièces. 	
Avant chaque utilisation	<ul style="list-style-type: none"> • Contrôlez l'amortisseur de bruit, nettoyez-le ou remplacez-le. 	
Tous les 12 mois	<ul style="list-style-type: none"> • Contrôlez le ventilateur de refroidissement. 	
Avant chaque utilisation	<ul style="list-style-type: none"> • Contrôlez le starter de Bowden, si nécessaire, remplacez-le. 	
Tous les 6 mois	<ul style="list-style-type: none"> • Contrôlez les vis et les éléments de liaison, en cas de besoin, remplacez-les. 	
Tous les 3 mois	<ul style="list-style-type: none"> • Contrôlez la batterie des appareils à démarrage à l'aide de la batterie. 	GSE 5500 D

		Prima di mettere in funzione l'apparecchio leggere attentamente, per favore, questo Manuale d'uso.		
A.V. 2 Le stampe supplementari, anche parziali, richiedono l'autorizzazione. Sono riservate le modifiche tecniche. Le figure sono illustrative! Traduzione del Manuale d'Uso originale.				
	<p>Avete le domande tecniche? Contestazioni? Avete bisogno dei ricambi oppure del Manuale d'Uso? Sul nostro sito http://www.guede.com/support, nel settore Servizio, Vi aiuteremo velocemente ed in via non burocratica. Ci dareste la mano, per favore, per poter aiutarVi? Per poter identificare il Vostro apparecchio nel caso di contestazione abbiamo bisogno del numero di serie, cod. ord. e l'anno di produzione. Tutte queste indicazioni troverete sulla targhetta della macchina. Per avere questi dati sempre disponibili, indicarli qui sotto, per favore:</p>			
	N° serie:	Cod. ord.:	Anno di produzione:	
	Tel.: +49 (0) 79 04 / 700-360	Fax: +49 (0) 79 04 / 700-51999	E-Mail: support@ts.guede.com	

Apparecchio

Generatore diesel

S AVR (regolazione automatica della tensione per la funzione stabile) Il generatore è destinato all'esercizio dei normali utenti ohmici ed induttivi - ad es. catene illuminanti, attrezzi elettrici manuale (trapani, seghe elettriche a catena, compressori). **E' indispensabile, per collegamento agli impianti stazionari – riscaldamento, rete elettrica, tecnica climatica – oppure per alimentazione dei roulotte consultare prima il tecnico specializzato del settore elettrico.**

Non assumiamo alcuna responsabilità dei danni derivati dell'ignoranza delle seguenti istruzioni.

Accessori (di serie):

Presse con spina di protezione 230V/CEE 16A 400V, fusibili di sovraccarico, fusibile di mancanza dell'olio, ruote di trasporto, voltmetro.



Attenzione: Punto critico degli utenti induttivi è l'assorbimento in start della macchina. L'assorbimento può essere fino a triplo della potenza nominale, ciò è indispensabile da considerare. I dati nella tabelle sono i valori verificati solo di quantità e possono variare.

Garanzia

Il periodo di garanzia è di 12 mesi in caso di uso industriale, di 24 mesi per i consumatori, e inizia a decorrere dalla data dell'acquisto dell'apparecchio.

La garanzia si riferisce esclusivamente ai difetti dovuti a difetti di materiale o di fabbricazione. Nel caso di reclamo durante il periodo di garanzia occorre allegare il documento originale d'acquisto con la data di vendita.

Non rientra nella garanzia l'uso improprio quale ad es. sovraccarico dell'apparecchio, applicazione di una forza eccessiva, danneggiamento dovuto ad un intervento dei terzi o oggetti estranei, mancato rispetto del manuale d'uso e di montaggio e usura normale.

Volume della fornitura

GSE 5500 DSG # 40586

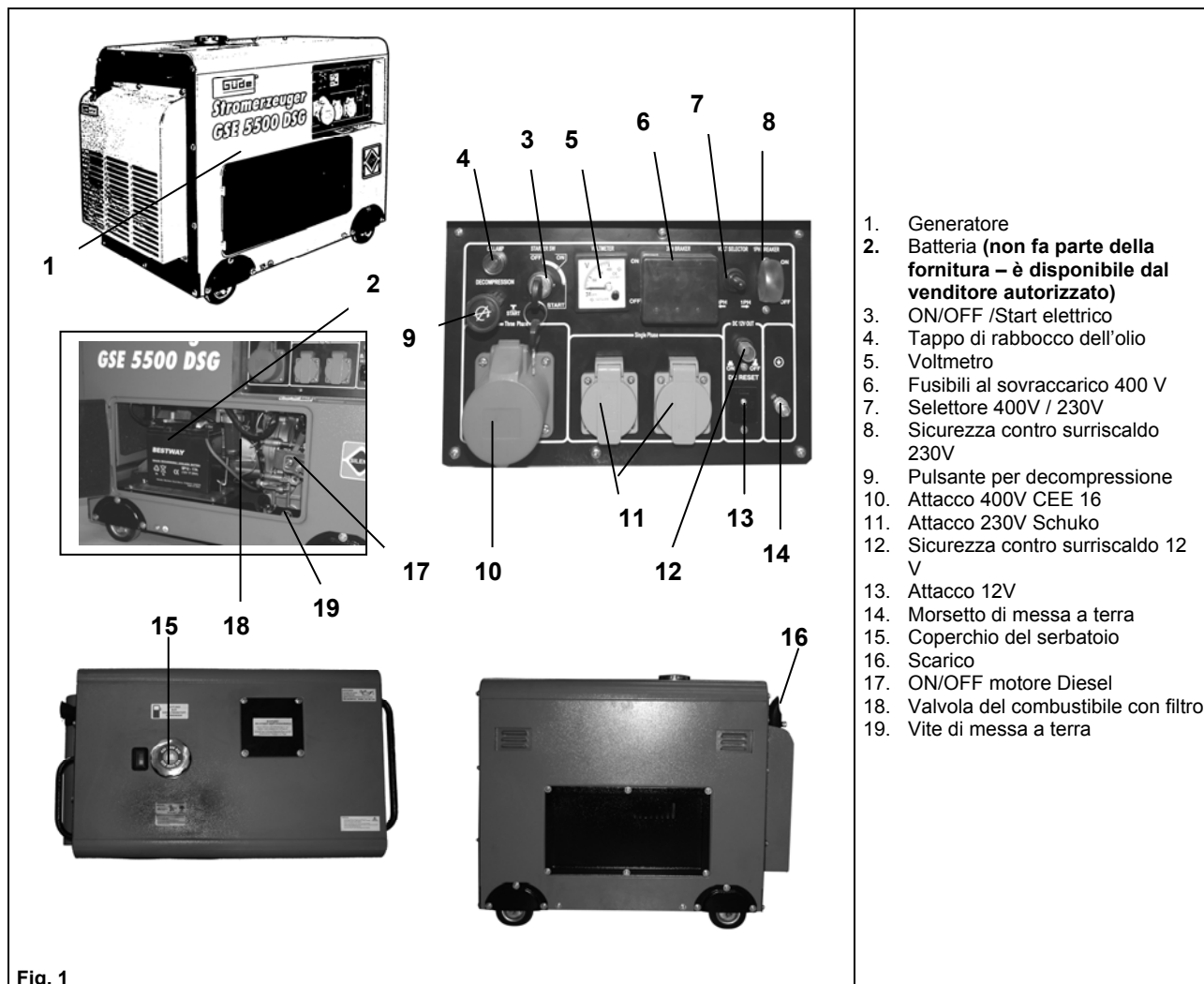

Istruzioni di sicurezza generali

Prima di utilizzare l'apparecchio, è necessario leggere completamente il Manuale d'Uso. Nel caso dei dubbi sulla connessione e manovra dell'apparecchio, rivolgersi al costruttore (Centro d'Assistenza).

PERCHÉ SIA GARANTITO LIVELLO DI SICUREZZA ALTO, MANTENERE ATTENTAMENTE LE SEGUENTI ISTRUZIONI:



ATTENZIONE!

- Per collegamento del generatore alla fonte d'alimentazione domestica è indispensabile chiamare il professionista del settore elettrico.
- Appoggiare il generatore sempre sulla superficie rigida e piana!
- I fumi di scarico possono essere mortali, mai utilizzare quindi il generatore nei locali chiusi.
- Mai coprire il generatore.
- Mai toccarlo con le mani bagnate.
- Non lavorare nell'ambiente umido.
- Mai collegare insieme 2 generatori.

Utilizzando gli attrezzi elettrici, occorre mantenere le istruzioni di sicurezza in allegato, idem le istruzioni di sicurezza aggiuntive.



Pericolo dell'infortunio oppure la possibilità del danneggiamento degli attrezzi elettrici. Dati tecnici dell'utente devono corrispondere sempre ai dati ed alle istruzioni di sicurezza del generatore (per la potenza d'avviamento deve essere considerata la potenza nominale dell'apparecchio da collegare 2-3 volte superiore).

Comportamento nel caso d'emergenza

Applicare il pronto soccorso relativo all'incidente e rivolgersi più rapidamente al medico qualificato. Proteggere il ferito agli ulteriori incidenti e tranquillizzarlo.

Con riferimento alla DIN 13164, il luogo di lavoro deve essere sempre dotato della cassetta di pronto soccorso per eventuali incidenti. Il materiale utilizzato deve essere aggiunto immediatamente.

In caso di richiesta del pronto soccorso comunicare le seguenti informazioni:

1. **Luogo dell'incidente**
2. **Tipo dell'incidente**
3. **Numero dei feriti**
4. **Tipo della ferita**

Indicazioni sull'apparecchio

Spiegazione dei simboli

Sono riportati nel presente Manuale d'Uso, oppure applicati sull'apparecchio, i seguenti simboli:

Sicurezza del prodotto:

Prodotto è conforme alle relative norme CE					

Divieti:

Divieto generale (unito con altro pittogramma)	Divieto di fiamma viva, fonte della luce non protetta e fumare	Non utilizzare l'apparecchio in pioggia			

Avviso:

Avviso/attenzione	L'apparecchio deve essere utilizzato solo fuori locali chiusi.	Avviso ai gas nocivi per la salute	Avviso alle superfici calde		

Direttive:

Utilizzare le cuffie	Prima dell'uso leggere il Manuale d'Uso				







Tutela dell'ambiente:

Smaltire i rifiuti in modo professionale, che non sia inquinato l'ambiente.	Il materiale d'imballo di cartone può essere consegnato al Centro di raccolta allo scopo di riciclo.	Gli apparecchi elettrici/elettronici difettosi e/o da smaltire devono essere consegnati ai centri autorizzati.			



Imballo:

Proteggere all'umidità	L'imballo deve essere rivolto verso alto	Attenzione - fragile			

Dati tecnici:

					
Allacciamento	Volume del serbatoio	Motore a combustione	Livello della potenza acustica	Indice	Peso
IP 23					
Tipo di protezione					

Specifico per prodotto:

					
Regolazione automatica della tensione	ATTENZIONE! Usare solo gasolio!	ATTENZIONE! Superficie calda			

<p>Usò in conformità alla destinazione</p>

Questo generatore è concepito esclusivamente per azionamento degli apparecchi elettrici, la potenza dei quali si trova in gamma della potenza del generatore. Deve essere considerata la corrente d'avviamento più alta degli utenti induttivi.

Nel caso dell'ignoranza delle istituzioni dalle prescrizioni generalmente vigenti, idem del presente Manuale d'Uso, il costruttore non assume qualsiasi responsabilità dei danni.

<p>Pericoli residui e misure di protezione</p>

<p>Pericoli residui elettrici</p>

Pericolo	Descrizione	Misura(e) di protezione	Pericolo residuale
Contatto elettrico diretto	Diretto contatto elettrico con le mani umide può causare la folgorazione.	Evitare il contatto delle mani umide.	

<p>Pericoli residui del calore</p>

Pericolo	Descrizione	Azioni di protezione	Pericolo residuale
Ustioni, geloni	Il contatto con lo scarico può condurre alle ustioni.	Terminato l'esercizio, far raffreddare gli apparecchi.	

<p>Pericolo del rumore</p>

Pericolo	Descrizione	Azioni di protezione	Pericolo residuale
Danneggiamento dell'udito	La sosta più lunga vicino al generatore in funzione può danneggiare l'udito	E' obbligatorio utilizzare sempre la protezione dell'udito.	

<p>Minaccia dai materiali e dalle altre sostanze</p>

Pericolo	Descrizione	Azioni di protezione	Pericolo residuale
Contatto, inalazione	Inalazione dei fumi di scarico può essere mortale!	Mai esercitare nei locali chiusi.	
Fuoco e/o esplosione	Carburante nell'apparecchio può prendere fuoco.	Mai utilizzare nell'ambiente con pericolo del fuoco. Rabboccare con motore spento. Non fumare.	
Pericoli biologici/microbiologici	Olio e carburante usciti minacciano l'ambiente.		

<p>Altri pericoli</p>

Pericolo	Descrizione	Azioni di protezione	Pericolo residuale
Danni in esercizio	Nel caso che l'apparecchio in funzione è posto sulla base inclinata, non è più garantita la lubrificazione e può avvenire il danneggiamento dello stesso.	Esercitare solamente sul suolo piano.	

Smaltimento

Le istruzioni per lo smaltimento derivano dai pittogrammi attaccati sull'apparecchio e sull'imballo. La descrizione dei singoli significati riporta il capitolo "Indicazioni sull'apparecchio".

Requisiti all'operatore

L'operatore è obbligato, prima di usare l'apparecchio, leggere attentamente il Manuale d'Uso.

Qualifica

Oltre le istruzioni dettagliate del professionista, per uso dell'apparecchio non è necessaria alcuna qualifica speciale.

Età minima

Con apparecchio possono lavorare solo le persone che hanno raggiunto 16 anni. L'eccezione rappresenta lo sfruttamento dei minorenni per lo scopo dell'addestramento professionale per raggiungere la pratica sotto controllo dell'istruttore.

Istruzioni

Utilizzo dell'apparecchio richiede solo le istruzioni adeguate del professionista rispettivamente leggere il Manuale d'Uso. Non sono necessarie le istruzioni speciali.

Dati tecnici

	GSE 5500 DSG	
	230 V	400 V
Prestazione massima	4,4 kVA/3,5 kW	6,2 kVA/5,0 kW
Prestazione permanente	4,0 kVA/3,2 kW	5,5 kVA/4,4 kW
Tensione nominale	230/400 V 1~	
Corrente nominale	19 A 1 ~	
Frequenza / tipo di protezione	50 Hz/IP 23	
Struttura del motore	1 cilindro	
Volume	418 ccm	
Prestazione massima	7,35 kW/10 PS	
Carburante/volume del serbatoio	Nafta/16 l	
Volume del serbatoio d'olio	max. 1,65 l	
Durata della funzione cca	7,3 h (carica del serbatoio)	
Sistema d'avviamento	Avviamento elettrico	
Livello della potenza acustica L_{WA}:	96 dB	
Peso cca:	141 kg	
Ingombro L x L x H in mm:	955 x 575 x 865	
Cod. ord.:	40586	

AVR (regolazione automatica della tensione)

La regolazione automatica della tensione provvede a che le oscillazioni della tensione del generatore siano comprese in gamma dei valori garantiti del fornitore d'elettricità, e non ebbero quindi costituito il pericolo per gli apparecchi elettronici.



Attenzione: In ogni caso, controllare prima dell'uso che l'apparecchio utilizzato sia adatto per esercizio con generatore.
Per l'elettronica estremamente sensibile occorre consultare il costruttore (HIFI, PC, TV, Camcorder etc.) perché il generatore, grazie al motore a combustione non produce la tensione sinusoidale costante.

Trasporto e stoccaggio



Attenzione: L'apparecchio può essere utilizzato solo in posizione di lavoro (suolo piano), altrimenti esce il carburante e/o olio e non è più garantita la lubrificazione.

In uso con la batteria, occorre estrarla nel caso d'inutilizzo più lungo e deporla al luogo sicuro ed asciutto (ad es. locale scaldato).

Montaggio e prima messa in funzione

ATTENZIONE: Ogni tre mesi, il generatore deve essere messo in funzione per cca 10 min.

Attenzione, avvertenza importante: Per gli apparecchi con avviamento elettrico!



Prima della prima messa in funzione inserire la batteria. Tipo adatto della batteria: 12V – 17Ah con attacchi a poli piatti, dimensione max.: L: 182 mm x A: 77,50 mm x h: 166,70 mm

ATTENZIONE, IMPORTANTE ISTRUZIONE D'ESERCIZIO



Accertarsi prima di ogni avviamento che il generatore contiene la quantità sufficiente del combustibile e dell'olio per motore. Con sistema del combustibile totalmente vuoto può verificarsi la necessità di deaerare la tubazione del combustibile, ciò dovrà essere eseguito dal Centro d'Assistenza autorizzato!
EVITARE CHE SI SVUOTI IL SERBATOIO DEL COMBUSTIBILE!

Rabbocco dell'olio

Il generatore viene fornito sempre privo dell'olio. Controllare, per favore, la media temperatura dell'ambiente e rabboccare al generatore uno degli oli sotto indicati:

< 0°	SAE 10 nebo 10W30; 10W40
0°-25°	SAE 20 nebo 10W30; 10W40
25°-35°	SAE 30 nebo 10W30; 10W40
35° >	SAE 40 nebo 10W30; 10W40

Množství náplni # 40586: max. 1,65 l

Fig. 2



IMPORTANTE: Il generatore è munito di protezione alla mancanza dell'olio. Con basso livello dell'olio non è possibile avviare l'apparecchio (in prova dello start accende LED di livello dell'olio).



Prima di ogni uso controllare sempre livello dell'olio.

Batterie per avviamento elettrico, solo per GSE 5500 DSG (# 40586)

La batteria non è inclusa!

- Controllare la batteria ogni 3 mesi!
- In caricamento e controllo la batteria deve essere sempre smontata.
- Sconnettere il cavo d'alimentazione ed isolare accuratamente i contatti per evitare corto circuito.

Nel caso che il generatore non sarà utilizzato per il periodo più lungo:

Estrarre la batteria e conservarla nel luogo sicuro ed asciutto (ad es. in periodo invernale nei locali scaldati).



Fig. 3

Rabbocco del carburante

Mai rabboccare il carburante con la macchina in marcia. Far raffreddare la macchina dopo l'uso per minimo 5 minuti e poi aggiungere il carburante.

Carburante: gasolio



Non fumare in vicinanza della macchina e del carburante. Mai aggiungere il carburante in vicinanza alle scintille, e/o fiamma viva.

IMPORTANTE: Togliere tutti cavi.

- Togliere il tappo dal boccone.
- Versare con cura il carburante al serbatoio.
- Mai riempire il serbatoio oltre il bordo superiore del filtro del carburante.
- Richiudere il tappo.

Istruzioni di sicurezza per prima messa in funzione

Per causa delle eventuali oscillazione della tensione non dovrebbero essere collegati gli apparecchi con elettronica sensibile ed apparecchi HI-FI, telericevitori e computer, perché potrebbero subire il danneggiamento!

- Appoggiare la macchina sul suolo piano. Non deporlo sulla superficie metallica.
- Non esporre la macchina alla forte radiazione solare ed alle temperature superiori a +40°C. Non lasciarla nell'ambiente umido.
- Accertarsi prima dell'uso della macchina che l'utente che dovrà essere collegato al generatore possiede dell'assorbimento inferiore alla potenza d'uscita del generatore.
- Collegare l'utente al generatore quando lo stesso parte in giri pieni. Prima di spegnere il generatore, scollegare l'utente.
- Non collegare la macchina alle altre fonti dell'energia. Non connetterlo alla rete elettrica senza previa consultazione dello specialista nel settore elettrico
- Spegnere immediatamente il generatore nelle seguenti condizioni:
 - marcia del motore non tranquilla oppure oscillante
 - decremento della potenza elettrica in uscita
 - surriscaldamento dell'utente collegato
 - vibrazioni eccessive del generatore
 - scintillamento
 - origine del fumo e/o fiamma
- Prima di collegare il generatore all'utente, provvedere alla quantità sufficiente del carburante.

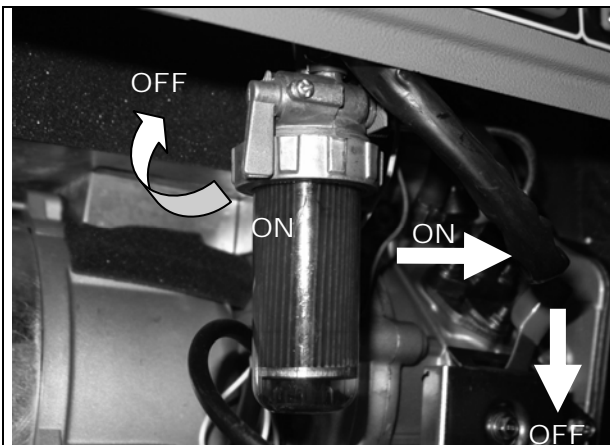

Accertarsi che non è collegato alcun utente all'apparecchio.

- Girando alla posizione (ON) apre la valvola del carburante.
- Avviare il motore con ON/OFF.
- La chiave dell'acceleratore mettere in posizione "Start" (fig. 4) e tirare contemporaneamente la levetta di decompressione per. Il generatore dovrebbe partire dopo alcuni secondi. Poi con l'accensione accesa rilasciare la leva di decompressione per avviare il generatore.



Fig. 4



ATTENZIONE! Quando non siete riusciti avviare il motore a primo colpo, interrompere l'operazione e provare da capo. Non si deve rimanere in posizione d'avviamento più di 5 secondi!

Mai scollegare il cavo a poli della batteria durante l'esercizio. Ciò potrebbe condurre alla sorte scossa elettrica.

Nel caso in cui dopo alcuni tentativi il generatore non funziona, occorre deaerare manualmente la condotta del gasolio.



- Mai rabboccare il carburante con la macchina in marcia. Prima di aggiungere il carburante far raffreddare la macchina per almeno 5 minuti.
- Non toccare le parti calde della macchina.
- Non depositare il carburante vicino alla macchina.
- Il silenziatore e filtro d'aria, in carburazione sufficiente, funzionano come eliminatore della fiamma. Badare quindi a ciò, che tali parti siano montate correttamente e nelle perfette condizioni tecniche.

Manovra

Utilizzo del generatore "Avviamento con batteria" GSE 5500 DSG (# 40586)

Spegnimento del generatore GSE 5500 DSG (#40586)

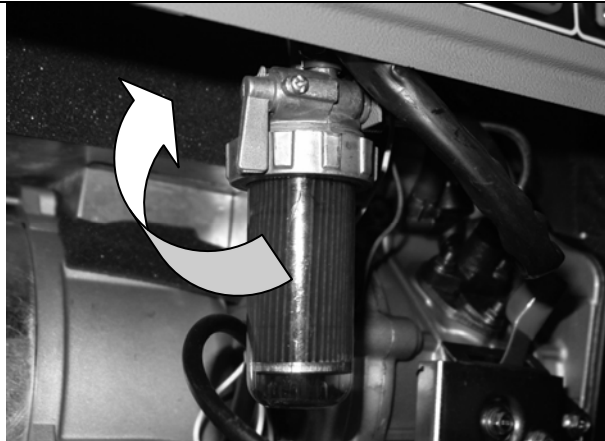

Fig. 5

- Prima di fermare il motore scollegare l'utente dall'apparecchio.
- Girare la valvola del carburante alla posizione (OFF).
- Chiudere la valvola del combustibile (OFF).



ATTENZIONE! Nel caso che il generatore non dovrà essere utilizzato, estrarre sempre la chiave dall'apparecchio e deporla al luogo sicuro.

Se il motore non viene utilizzato per tempo più lungo, dovete spegnere il motore.

Istruzioni di sicurezza per la manovra

Vedi le Istruzioni di sicurezza generali ed Istruzioni di sicurezza per la prima messa in funzione.

- Utilizzare l'apparecchio dopo aver letto attentamente il Manuale d'Uso.
- Rispettare tutte istruzioni di sicurezza riportate nel Manuale.
- Comportarsi con cura verso le altre persone.

Guasti - cause - rimozione

Guasto	Causa	Rimozione
Motore non parte	<ol style="list-style-type: none"> 1. Valvola del carburante chiusa 2. manca il carburante 3. livello d'olio nel serbatoio troppo basso 4. L'aria nella condotta del gasolio 5. Batteria quasi scaricata 	<ol style="list-style-type: none"> 1. accertarsi che la valvola del carburante e selettore ON/OFF sono in posizione ON 2. accertarsi che il carburante nel serbatoio è sufficiente 3. Aggiungere l'olio 4. Far deaerare la condotta del combustibile. 5. Caricare la batteria sul caricabatteria adatto.
Motore non parte uniformemente	<ol style="list-style-type: none"> 1. carburante non giusto 2. L'aria nella condotta del gasolio 	<ol style="list-style-type: none"> 1. accertarsi che sia utilizzato il carburante giusto 2. Far deaerare la condotta del combustibile.
Generatore non produce la corrente	<ul style="list-style-type: none"> • Cortocircuito • Cavo difettoso • Cavo allentato 	<ol style="list-style-type: none"> 1. Se non è accesa LED, si tratta del guasto che non potete eliminare voi stessi. <p>Con LED accesa:</p> <ol style="list-style-type: none"> 2. premere la sicurezza al sovraccarico 3. controllare la connessione 4. controllare che non si tratta del cortocircuito

Ispezioni e manutenzione



Il significato fondamentale per la perfetta funzione e lunga durata dell'apparecchio è la pulizia e manutenzione.

**Non fumare durante lavori sotto indicati:
Mai lavorare in vicinanza alle scintille, e/o fiamma viva.**

Manutenzione ed ispezioni da eseguire periodicamente

Filtro d'aria

Filtro d'aria dovrebbe essere pulito ogni 50 ore dell'esercizio.

- Allentare 2 viti con testa esagonale.
- Smontare coperchio.
- Smontare filtro d'aria.
- Pulire il filtro con alcol oppure etanolo.
- Gocciolare il filtro di poca quantità dell'olio e schiacciarlo.
- Rimettere la cartuccia filtrante e montare la scatola.

Vaglio del carburante

- Togliere il tappo dal boccone.
- Tirare fuori dal boccone filtro d'aria.
- Pulire il filtro con alcol oppure etanolo.
- Asciugarlo con panno morbido.
- Rimettere filtro al boccone.
- Richiudere il tappo.

Cambio dell'olio

- Far scaldare il motore.
- Svitare il tappo di rabbocco.
- Svitare la vite di scarico e far uscire l'olio usato all'apposito contenitore.
- Controllare la guarnizione, sostituire se necessario. Avvitare la vite di scarico e versare l'olio nuovo.
- Avvitare la vite di rabbocco.

Istruzioni di sicurezza per ispezioni e manutenzione

Solo l'apparecchio periodicamente mantenuto e curato può essere l'aiutante soddisfacente. La manutenzione e cura mancanti possono condurre agli incidenti e ferite inaspettabili.

Programma delle ispezioni e della manutenzione

Intervallo di tempo	Descrizione	Altri dettagli eventuali
Prima di ogni uso	<ul style="list-style-type: none">• Controllare le condizioni dell'olio per motore	
Dopo 1 mese e dopo 6 mesi	<ul style="list-style-type: none">• Sostituire l'olio per motore	
Ogni 3 mesi/50 ore dell'esercizio	<ul style="list-style-type: none">• Pulire filtro d'aria, sostituirlo eventualmente	
Ogni 6 mesi	<ul style="list-style-type: none">• Pulire la valvola del carburante e filtro, sostituirne eventualmente	
Ogni 12 mesi	<ul style="list-style-type: none">• Controllare la registrazione delle valvole, regolarne eventualmente	Con motore raffreddato
Prima di ogni uso	<ul style="list-style-type: none">• Controllare che la valvola del carburante e flessibile del carburante sia privo delle fessure ed altri difetti, sostituirlo eventualmente	
Prima di ogni uso	<ul style="list-style-type: none">• Controllare che non ci siano le perdite del sistema di scarico, eliminarne, eventualmente sostituire i tubi.	
Prima di ogni uso	<ul style="list-style-type: none">• Controllare il silenziatore, pulire, sostituirlo eventualmente.	
Ogni 12 mesi	<ul style="list-style-type: none">• Controllare il ventilatore di raffreddamento	
Prima di ogni uso	<ul style="list-style-type: none">• Controllare la funicella d'avviamento, sostituire se necessario	
Ogni 6 mesi	<ul style="list-style-type: none">• Controllare le viti e raccorderia, sostituirne se necessario	
Ogni 3 mesi	<ul style="list-style-type: none">• Sugli apparecchi d'avviamento con la batteria controllare anche quella	GSE 5500 D

		Vóór ingebruikneming van het apparaat deze gebruiksaanwijzing aandachtig doorlezen.	
A.V. 2 Voor nadruk en uittreksels is toestemming vereist. Technische wijzigingen voorbehouden. Afbeeldingen zijn bedoeld als voorbeelden! Vertaling van de originele gebruiksaanwijzing.			
	<p>Hebt u technische vragen? Een reclamatie? Hebt u reserveonderdelen of een gebruiksaanwijzing nodig? Op onze website www.guede.com in Service helpen wij u snel en niet-bureaucratisch verder. Help ons om u te helpen, a.u.b. Om uw apparaat in geval van reclamatie te kunnen identificeren hebben wij het serie+nummer evenals artikelnummer en productiejaar nodig. Deze gegevens vindt u op het typeplaatje. Vul deze gegevens hieronder in om deze altijd bij de hand te hebben.</p>		
	Serienummer:	Artikelnummer:	Bouwjaar:
	Tel.: +49 (0) 79 04 / 700-360	Fax: +49 (0) 79 04 / 700-51999	E-mail: support@ts.guede.com

Apparaat

Diesel-generator

De generator is bestemd voor het voeden van bekende ohmse en inductieve verbruikers zoals lichtkettingen, elektrische handwerktuigen (boormachines, elektrische kettingzagen, compressoren). **Voor de aansluiting aan stationaire installaties, zoals verwarming, huisverzorging, airconditioning of de stroomverzorging voor woonmobielen, is het absoluut noodzakelijk een vakkundige elektricien te hulp te roepen.**

Voor schaden die door het niet opvolgen van deze aanwijzingen ontstaan wordt geen verantwoordelijkheid genomen.

Uitrusting (seriematig):

Schuko 230 V/CEE 16 A 400 V, overlastbeveiliging, beveiliging voor onvoldoende olie, transportwielen, voltmeter.



LET OP: Het kritische punt voor een inductieve verbruiker is de krachtontneming bij het starten van het apparaat. De krachtontneming kan tot het 3-voudige van het nominale vermogen bedragen; hiermee moet absoluut rekening gehouden worden. De tabelgegevens zijn rekenkundig vastgestelde waarden en kunnen variëren.

Garantie

De garantieperiode is 12 maanden bij commercieel gebruik en 24 maanden voor eindgebruikers en begint met de datum van aankoop van het apparaat.

De garantie heeft uitsluitend betrekking op onvolkomenheden die op materiaal- en/of productiefouten zijn terug te voeren. Bij een claim betreffende een onvolkomenheid, in de zin van garantie, dient de aankoopfactuur - die de verkoopdatum bewijst - met de aankoopdatum bijgesloten te worden.

Uitgesloten van garantie zijn verkeerd gebruik, zoals bijv. overbelasting van het apparaat, gebruik van geweld, beschadigingen door vreemde invloeden of vreemde voorwerpen evenals het niet naleven van gebruiks- en montageaanwijzingen en normale slijtage.

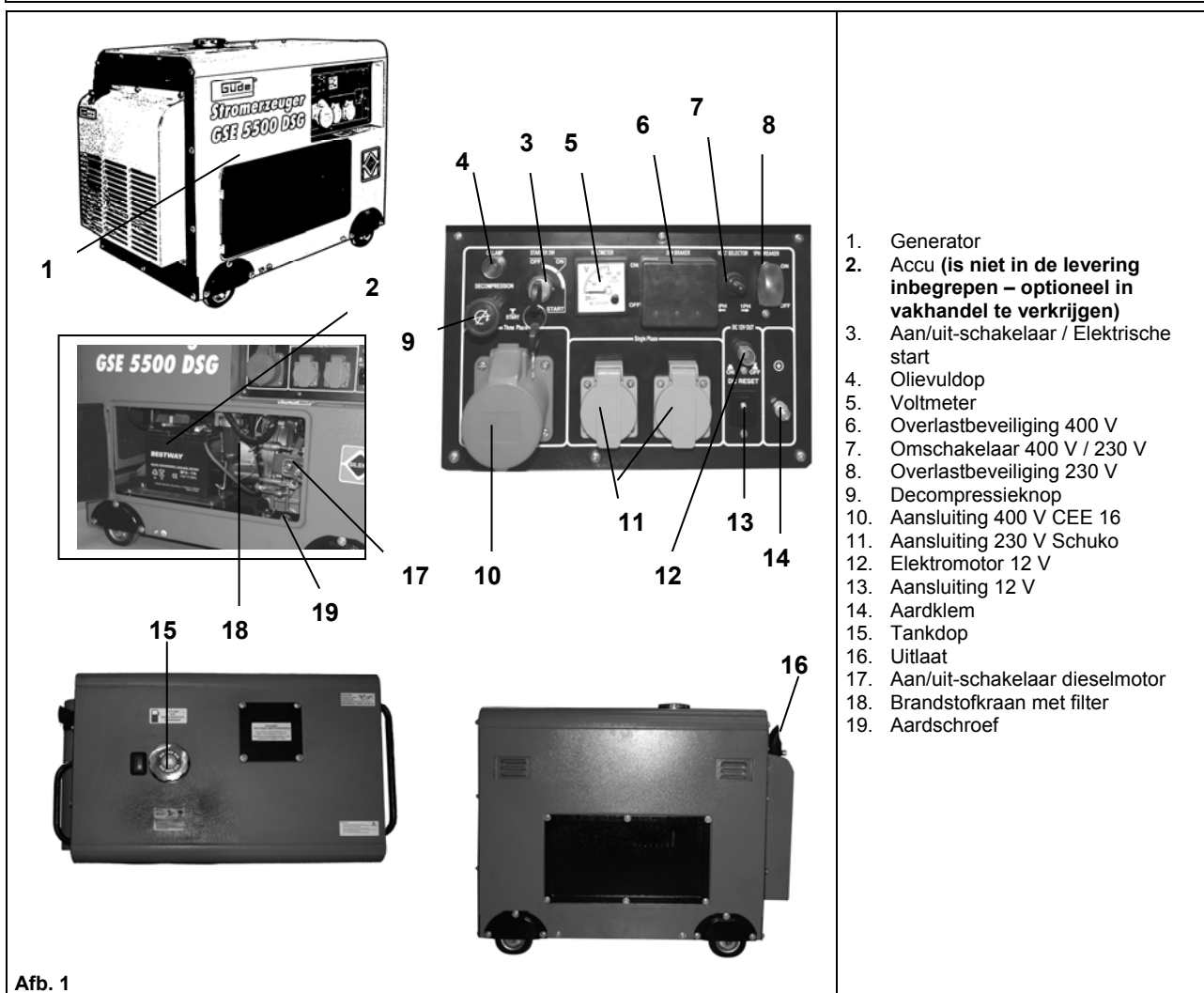

Afb. 1

Algemene veiligheidsinstructies

De gebruiksaanwijzing dient, vóór de eerste ingebruikneming van de machine, geheel doorgelezen te worden. Indien over de aansluiting en bediening van de machine twijfels bestaan, dient u zich tot de producent (serviceafdeling) te wenden.

OM EEN HOGE GRAAD VAN VEILIGHEID TE GARANDEREN DIENT U DE VOLGENDE INSTRUCTIES IN ACHT TE NEMEN:



LET OP!

- Bij aansluiten en aarden van de generator aan de huisverzorging is het absoluut noodzakelijk een vakkundige elektricien in te schakelen.
- Plaats de generator altijd op een vaste en vlakke ondergrond!
- Afgewerkte gassen kunnen dodelijk zijn, gebruik daarom de generator nooit in gesloten ruimtes.
- Dek de generator nooit af.
- Nooit met vochtige handen aanraken.
- Niet in een vochtige omgeving werken.
- Nooit 2 generatoren samen schakelen.
- Bij gebruik van de generator moeten de bijgevoegde veiligheidsinstructies evenals de aanvullende veiligheidsinstructies opgevolgd worden.



Letselgevaar of mogelijke beschadiging van de generator.

Technische gegevens van de gebruiker altijd met de gegevens en veiligheidsinstructies van de generator in overeenstemming brengen. (Het aanloopvermogen is het 3- tot 5-voudige van het nominale vermogen van het aan te sluiten apparaat).

Handelswijze in noodgeval

Tref de noodzakelijke maatregelen om éérste hulp te verlenen, die met het letsel overeenkomt en vraag zo snel mogelijk gekwalificeerde medische hulp aan.

Bescherm gewonde personen voor overig letsel en stel ze gerust.

Voor het eventueel plaatsvinden van een ongeval zou altijd een verbandtrommel, volgens DIN 13164, op de werkplaats bij de hand moeten zijn. Het uit de verbandtrommel genomen materiaal dient onmiddellijk aangevuld te worden.

Indien u hulp vraagt, geef de volgende gegevens door:

1. Plaats van het ongeval
2. Soort van het ongeval
3. Aantal gewonden mensen
4. Soort verwondingen

Aanduidingen op het apparaat

Toelichting van de symbolen

In deze gebruiksaanwijzing en/of op deze machine worden de volgende symbolen gebruikt:

Productveiligheid:

					
Het product is conform de desbetreffende normen van de Europese Gemeenschap					



Verboden:

					
Verbod, algemeen (in verbinding met ander pictogram)	Vuur, open vlammen en roken verboden	Apparaat niet bij neerslag gebruiken			



Waarschuwing:

					
Waarschuwing/Let op	Apparaat mag slechts buiten gesloten ruimten gebruikt worden	Waarschuwing voor gezondheid schadelijke gassen	Waarschuwing voor hete oppervlakken		

Aanwijzingen:

					
Gehoorbescherming gebruiken	Vóór gebruik gebruiksaanwijzing lezen				







Milieubescherming:

					
Afval niet in het milieu maar vakkundig verwijderen	Verpakkingsmateriaal van karton bij de daarvoor bestemde recyclingplaatsen afleveren	Beschadigde en/of verwijderde elektrische of elektronische apparaten bij de daarvoor bestemde recyclingplaatsen afleveren			

Verpakking:

					
Voor vocht beschermen	Verpakkingsoriëntering boven	Let op – breekbaar			

Technische gegevens:

					
Aansluiting	Tankinhoud	Verbrandingsmotor	Geluidsniveau	Slagvolume	Gewicht

IP 23					
Beveiligingsklasse					

Productspecifiek:

					
Automatische spanningsregeling	LET OP! Uitsluitend dieselbrandstof gebruiken!	LET OP! Hete oppervlakte			

Gebruik volgens bepalingen

Dit stroomaggregaat is uitsluitend voor het aandrijven van elektrische apparaten geconstrueerd waarvan het maximale vermogen binnen de vermogensgegevens van de generator ligt. Met een hogere aanloopstroom van inductieve verbruikers moet rekening gehouden worden.

Bij het niet naleven van de bepalingen uit de algemeen geldende voorschriften, evenals van de bepalingen uit deze gebruiksaanwijzing, kan de producent voor schade niet aansprakelijk gesteld worden.

Elektrische gevaren

Bedreiging	Beschrijving	Beschermingsmaatregel(en)	Restgevaar
Direct elektrisch contact	Direct elektrisch contact met vochtige handen kan tot stroomschokken leiden.	Vermijd contact met vochtige handen.	

Thermische gevaren

Bedreiging	Beschrijving	Beschermingsmaatregel(en)	Restgevaar
Verbrandingen, vorstbuien (blaren)	Het aanraken van de uitlaat kan tot verbrandingen leiden.	Apparaten na het gebruik eerst af laten koelen.	

Bedreigingen door lawaai

Bedreiging	Beschrijving	Beschermingsmaatregel(en)	Restgevaar
Gehoorschadigingen	Langer verblijf in de directe omgeving van de draaiende generator kan tot gehoorschadigingen leiden.	Altijd een gehoorbeschermer dragen.	

Bedreigingen door werkstoffen en andere stoffen

Bedreiging	Beschrijving	Beschermingsmaatregel(en)	Restgevaar
Contact, inademing	Het inademen van uitlaatgassen kan dodelijk zijn!	Nooit in gesloten ruimten werken.	
Vuur of explosie	De brandstof van het apparaat kan ontsteken.	Nooit in brandgevaarlijke omgeving gebruiken. Bij het tanken de motor stilzetten! Niet roken.	
Biologische / microbiologische bedreigingen	Lekkage van olie en brandstof is schadelijk voor het milieu.		

Overige bedreigingen

Bedreiging	Beschrijving	Beschermingsmaatregel(en)	Restgevaar
Breuk bij gebruik	Indien het apparaat op een schuine ondergrond wordt gebruikt, is de smering niet meer gewaarborgd en het apparaat kan beschadigd worden.	Principieel op vlakke ondergrond gebruiken.	

Verwijdering

De verwijderingsinstructies zijn met pictogrammen aangegeven die zich op de machine, resp. op de verpakking, bevinden. Een beschrijving van de afzonderlijke betekenissen is in het hoofdstuk "Aanduidingen op het apparaat" te vinden.

Eisen aan de bedienende persoon

De bedienende persoon moet, vóór het gebruik van de machine, de gebruiksaanwijzing goed gelezen hebben.

Kwalificatie

Behalve een uitvoerige instructie door vakkundig verkooppersoneel is er geen speciale kwalificatie voor het gebruik van de machine nodig.

Minimale leeftijd

De machine mag slechts door personen gebruikt worden van 16 jaar of ouder.
Uitzondering hierop is het gebruik door jeugdige personen bij een beroepsopleiding ter verkrijging van vaardigheid en indien dit onder toezicht van een opleider plaats vindt.

Scholing

Voor het gebruik van de machine is enkel passend onderwijs voldoende. Een speciale scholing is niet noodzakelijk.

Technische gegevens

	GSE 5500 DSG	
	230 V	400 V
Max. vermogen:	4,4 kVA/3,5 kW	6,2 kVA/5,0 kW
Continu vermogen:	4,0 kVA/3,2 kW	5,5 kVA/4,4 kW
Nominale spanning:	230/400 V 1~	
Nominale stroom:	19 A 1 ~	
Frequentie / Beveiligingsgraad:	50 Hz/IP 23	
Motorbouwwijze:	1 cilinder	
Slagvolume:	418 ccm	
Max. vermogen:	7,35 kW/10 PS	
Brandstof / Tankinhoud:	Diesel/16 l	
Tankinhoud olie:	max. 1,65 l	
Looptijd ca.:	7,3 h (tankvulling)	
Startsysteem:	elektrische starter	
Geluidsniveau L_{WA}:	96 dB	
Gewicht ca.:	141 kg	
Afmetingen L x B x H in mm:	955 x 575 x 865	
Artikel nr.:	40586	

AVR (automatische voltregeling)

De automatische spanningsregeling zorgt er voor dat spanningsschommelingen van de generator in het gebied van de door het energiebedrijf gegarandeerde waarden liggen en dus geen gevaar voor elektrische apparaten betekenen.



LET OP: Men moet overigens principeel, voor het gebruik, controleren of de gebruiker voor het functioneren met een generator geschikt is.
Bij extreem gevoelige elektronica moeten van tevoren inlichtingen bij de producent opgevraagd worden (HIFI, computer, TV, camcorder, enz.) omdat een generator op basis van een verbrandingsmotor geen constante sinusspanning afgeeft.

Transport en opslag



LET OP: Het apparaat mag slechts op een vlakke ondergrond gebruikt worden omdat anders de brandstof, olie, resp. de smering, niet meer gewaarborgd zijn.

Bij gebruik van een accu moet deze bij een langer niet-gebruik verwijderd worden en op een veilige en droge plaats opgeslagen worden (bijv. in de ketelruimte).

Montage en de éérste ingebruikneming

LET OP: De generator dient iedere drie maanden voor ca. 10 min. in gebruik te zijn.

Let op! Belangrijke opmerking bij apparaten met elektrische start!



Vóór de eerste ingebruikneming de accu plaatsen. Passend accutype: 12 V - 17Ah met vlakpool aansluitingen, max. afmetingen: b: 182 mm x h: 166,70 mm x d: 77,50 mm

LET OP! BELANGRIJKE OPMERKING BETREFFENDE GEBRUIK



Vóór iedere start dient u zich er van te overtuigen dat de generator voldoende brandstof **en motorolie heeft**. Als het brandstofsysteem geheel leeg is, kan ontluchting van de brandstofleiding noodzakelijk zijn; dit zou door een vakkundige service uitgevoerd moeten worden!

VERMIJD HET LEEGRIJDEN VAN DE BRANDSTOF!

Vullen van olie

De generator wordt altijd zonder olie afgeleverd. Bepaal de gemiddelde omgevingstemperatuur en vul de generator met de volgende oliesoorten:

< 0°	SAE 10 of 10W30; 10W40
0°-25°	SAE 20 of 10W30; 10W40
25°-35°	SAE 30 of 10W30; 10W40
35° >	SAE 40 of 10W30; 10W40

Vulhoeveelheid # 40586: max. 1,65 l

Afb. 2



Belangrijk: De generator heeft een beveiliging voor de oliestand. Bij een te lage oliestand is het niet mogelijk de generator te starten (bij startpogingen licht het oliecontrolelampje op).



Controleer altijd vóór ieder gebruik de oliestand.

Accu voor het elektrisch starten, alleen bij GSE 5500 DSG (# 40586)

De batterij is niet inbegrepen!

- Controleer de accu elke 3 maanden!
- Laad en controleer de accu principieel enkel in gedemonteerde staat.
- Verwijder de aansluitkabel en isoleer de contacten zorgvuldig om kortsluiting te vermijden.

Bij een langere pauze in het gebruik van de generator

Verwijder de accu en bewaar deze op een veilige en droge plaats (bijvoorbeeld in de ketelruimte).



Afb. 3

Bijvullen van brandstof

Vul nooit brandstof bij zolang de generator loopt. Laat de generator na gebruik ten minste 5 minuten lang afkoelen voordat brandstof wordt bijgevoerd.

Brandstof: diesel



Rook nooit in de buurt van de generator of de brandstof. Vul nooit brandstof aan in de buurt van vonken, vlammen of bij open vuur.

Belangrijk: alle kabels verwijderen.

- Verwijder het deksel van de olievulopening.
- Laat de brandstof voorzichtig in de vulopening lopen.
- Vul de tank nooit verder dan tot aan de bovenkant van het brandstoffilter.
- Plaats het deksel terug op de olievulopening.

Veiligheidsinstructies voor de éérste ingebruikneming

Door de eventueel optredende spanningschommelingen kunnen elektronische apparaten, zoals HI-FI-apparaten, televisietoestellen en computers niet aangesloten worden; deze kunnen beschadigd worden!

- Plaats de generator op een vlakke ondergrond. Plaats de generator niet op een metalen ondergrond.
- Plaats de generator niet in de directe zon. Stel de generator niet in aan temperaturen boven 40 °C bloot. Sla het apparaat niet in een vochtige omgeving.
- Controleer voor het gebruik dat de aan te sluiten gebruiker een lagere vermogensopname heeft dan het uitgangsvermogen van de generator.
- Sluit de gebruiker pas aan, als de generator op vol toerental loopt. Neem de verbruiker af voordat de generator wordt uitgeschakeld.
- Verbind geen andere energiebronnen met de generator. Sluit de generator niet op een huisnet aan, zonder overleg met een vakkundige elektricien.
- Schakel de generator onder de volgende omstandigheden onmiddellijk uit:
 - bij onrustige of niet soepele loop van de motor
 - bij verlaging van het elektrische uitgangsvermogen
 - bij oververhitting van de aangesloten verbruiker
 - bij overmatige vibraties van de generator
 - bij vorming van vonken
 - bij optreden van rook of vuur
- Controleer dat de generator voldoende brandstof heeft, voordat een verbruiker wordt aangesloten.
- Vul nooit brandstof bij zolang de generator loopt. Laat de generator na gebruik ten minste 5 minuten lang afkoelen voordat brandstof wordt bijgevuld.
- Vermijd het aanraken van warme delen van de generator.
- Bewaar geen brandstof in de omgeving van de generator.
- De geluidsdemper en het luchtfilter werken bij de naverbranding als vlamvanger. Let er dus op dat deze delen juist zijn gemonteerd en dat deze in een technisch perfecte staat zijn.

Bediening

Gebruik van de generator „Starten met accu“ GSE 5500 DSG (# 40586)

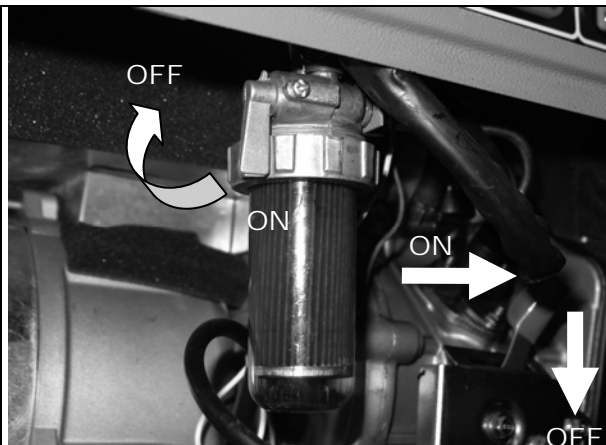

Controleer dat er geen verbruiker aan de generator is aangesloten.

- Open de brandstofkraan d.m.v. draaien op stand (ON).
- De motor d.m.v. de aan/uit-schakelaar inschakelen.
- Draai de contactsleutel in de positie “Start” (afb. 4) en trek gelijktijdig aan de decompressiehendel. De generator moet na enkele seconden aanlopen. Aansluitend de decompressiehendel bij geactiveerde ontsteking weer loslaten om de generator te starten



LET OP! Indien de motor bij de eerste poging niet zou starten, onderbreek dan het startproces en start opnieuw. Niet langer dan 5 seconden in de startpositie blijven!

Verwijder tijdens het gebruik nooit de poolkabels van de accu. Het kan sterke stroomschokken veroorzaken.

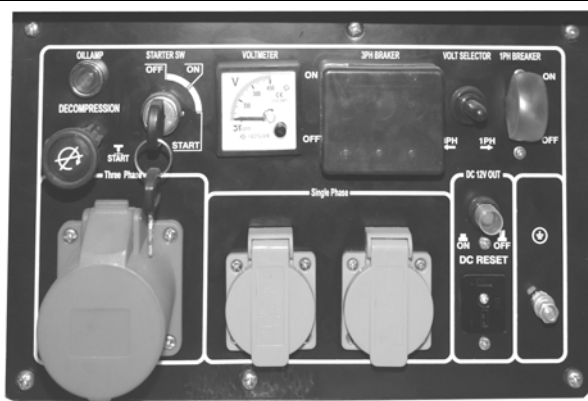

Afb. 4

Indien na meerdere startpogingen de generator noch steeds niet functioneert, dient de dieselleiding handmatig ontluucht te worden.



Uitschakelen van de generator GSE 5500 DSG (#40586)

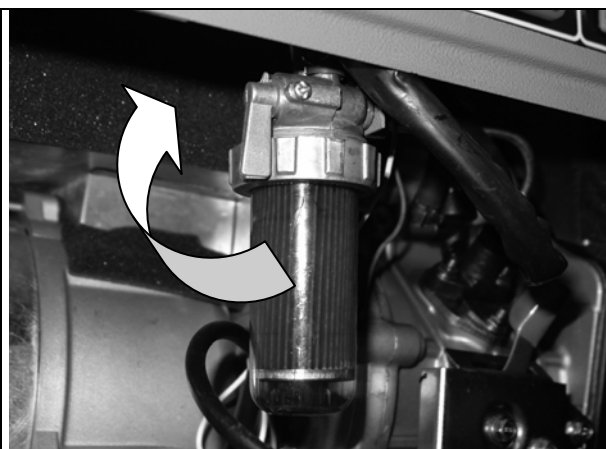

Afb. 5

- Verwijder de verbruiker van het apparaat voordat de motor wordt afgezet.
- Sluit de brandstofkraan (OFF).
- Sluit de brandstofkraan (OFF).



LET OP! Neem bij niet-gebruik altijd de contactsleutel uit het contactslot en bewaar deze op een veilige plaats. Indien u de motor voor langere tijd niet gebruikt, dient deze uitgeschakeld te worden.

Veiligheidsinstructies voor de bediening

Zie algemene veiligheidsinstructies en specifieke veiligheidsinstructies bij de eerste inbedrijfstelling.

- Gebruik de machine pas nadat u de gebruiksaanwijzing aandachtig hebt gelezen.
- Let op alle, in de gebruiksaanwijzing aangegeven, veiligheidsinstructies.
- Gedraagt u zich verantwoord tegenover andere personen.

Storingen - Oorzaken - Oplossingen

Storing	Oorzaak	Oplossing
De motor start niet door.	<ol style="list-style-type: none"> 1. Brandstofkraan gesloten. 2. Geen brandstof. 3. Te weinig olie in de tank. 4. Lucht in de dieselleiding 5. Accu te zwak 	<ol style="list-style-type: none"> 1. Overtuigt u zich dat de brandstofkraan en de aan/uit-schakelaar op „ON“ (AAN) staan. 2. Overtuigt u zich dat in de tank voldoende brandstof aanwezig is. 3. Olie bijvullen. 4. Dieselleiding laten ontluichten. 5. Laad de accu met een geschikt laadapparaat op.
De motor loopt onrustig.	<ol style="list-style-type: none"> 1. Onjuiste brandstof. 2. Lucht in de dieselleiding 	<ol style="list-style-type: none"> 1. Overtuigt u zich dat de juiste brandstof werd gebruikt. 2. Dieselleiding laten ontluichten.
De generator wekt geen stroom op.	<ul style="list-style-type: none"> • Kortsluiting • Kabel defect. • Kabel los. 	<ol style="list-style-type: none"> 1. Indien het indicatielampje niet aan is, betekent dit dat er een fout is die u zelf niet kunt verhelpen. <p>Indien het indicatielampje aan is:</p> <ol style="list-style-type: none"> 2. Druk de overlastbeveiliging voor de gebruikte uitgang. 3. Controleer de bedrading. 4. Controleer of een kortsluiting of een overbelasting aanwezig is.

Inspectie en onderhoud



Voor een perfecte functie en lange levensduur van de generator is regelmatig schoonhouden en onderhoud van groot belang.

**Rook niet tijdens de hierna aangegeven werkzaamheden.
Werk nooit in de buurt van vonken, vlammen of open vuur.**

Regelmatig uit te voeren onderhouds- en inspectiewerkzaamheden

Luchtfilter

Het luchtfilter moet na elke 50 bedrijfsuren gereinigd worden.

- Maak de 2 zeskantschroeven los.
- Verwijder het deksel.
- Verwijder het luchtfilter.
- Reinig het filter met spiritus of ethanol.
- Op het luchtfilter een gering aantal oliedruppels aanbrengen en het filter samendrukken.
- Filter weer terugplaatsen en dan de behuizing plaatsen.

Brandstofzeef

- Verwijder het deksel van de olievulopening.
- Neem het brandstoffilter van de olievulopening.
- Reinig het filter met spiritus of ethanol.
- Droog het filter met een zachte doek.
- Plaats het filter terug in de olievulopening.
- Plaats het deksel terug op de olievulopening.

Olieverversing

- Motor warm laten lopen.
- Olievuldop los schroeven.
- Aftapschroef verwijderen en de olie in een daarvoor geschikte bak aftappen.
- Dichtingen controleren en indien nodig, vervangen.
- De aftapschroef terugplaatsen en met nieuwe olie vullen.
- Olievuldop weer terugplaatsen.

Veiligheidsinstructies voor inspectie en onderhoud

Enkel een regelmatig onderhouden en een goed verzorgde machine kan een tot tevredenheid werkend hulpmiddel zijn. Onderhoud- en verzorgingsgebreken kunnen tot onvoorziene ongevallen en letsels leiden.

Inspectie- en onderhoudsschema

Tijdsinterval	Beschrijving	Eventuele overige details
Voor elk gebruik:	<ul style="list-style-type: none">• Oliestand van de motorolie controleren.	
Na 1 maand en na 6 maanden	<ul style="list-style-type: none">• Motorolie verversen.	
Elke 3 maanden/ 50 bedrijfsuren	<ul style="list-style-type: none">• Luchtfilter reinigen of vernieuwen, indien nodig.	
Elke 6 maanden	<ul style="list-style-type: none">• Brandstofkraan en filter reinigen; indien nodig, vervangen.	
Elke 12 maanden	<ul style="list-style-type: none">• De ventielafstand controleren en eventueel instellen.	Bij afgekoelde motor
Voor elk gebruik:	<ul style="list-style-type: none">• Brandstofkraan en slang op scheuren en andere beschadigingen controleren; indien nodig, vervangen.	
Voor elk gebruik:	<ul style="list-style-type: none">• Uitlaatinstallatie op gaten controleren; indien nodig, afdichten, resp. onderdelen vervangen.	
Voor elk gebruik:	<ul style="list-style-type: none">• Geluiddemper controleren en reinigen of vervangen.	
Elke 12 maanden	<ul style="list-style-type: none">• Koelventilator controleren.	
Voor elk gebruik:	<ul style="list-style-type: none">• Koordstarter controleren; indien nodig, vervangen.	
Elke 6 maanden	<ul style="list-style-type: none">• Schroeven en verbindingselementen controleren en indien nodig, vervangen.	
Elke 3 maanden	<ul style="list-style-type: none">• Bij apparaten met accustart accu controleren.	GSE 5500 D

CZ		Dříve než uvedete přístroj do provozu, pročtěte si prosím pečlivě tento návod k obsluze.
A.V. 2 Dotisky, a to i částečné, vyžadují schválení. Technické změny vyhrazeny. Ilustrační obrázky! Překlad originálního návodu k provozu.		
CZ	<p>Máte technické otázky? Reklamací? Potřebujete náhradní díly nebo návod k obsluze? Na naší domovské stránce www.guede.com Vám v oddílu Servis pomůžeme rychle a nebyrokraticky. Prosím pomozte nám pomoci Vám. Aby bylo možné Váš přístroj v případě reklamacie identifikovat, potřebujeme sériové číslo, objednávací číslo a rok výroby. Všechny tyto údaje najdete na typovém štítku. Abyste měli tyto údaje vždy po ruce, zapište si je prosím dole.</p>	
	Sériové číslo:	Objednávací číslo:
	Rok výroby:	
	Tel.: +49 (0) 79 04 / 700-360	Fax: +49 (0) 79 04 / 700-51999
	E-Mail: support@ts.guede.com	

Přístroj

Diesellový generátor

S AVR (automatická regulace napětí pro stabilní výkon)

Generátor je určen pro provoz běžných ohmových a induktivních spotřebičů – např. světelné řetězy, elektrické ruční nářadí (vrtačky, elektrické řetězové pily, kompresory). **Pro zapojení ke stacionárním zařízením – topení, elektrická síť, klimatizace – nebo pro napájení obytných přívěsů je třeba se předem bezpodmínečně poradit s odborníkem v oboru elektro.**

Za škody v důsledku nedodržení těchto pokynů neručíme.

Výbava (sériová)

Zásuvka s ochranným kolíkem 230 V/CEE 16 A 400 V, pojistky proti přetížení, pojistka proti nedostatku oleje, přepravní kola, voltmetr



Pozor: Kritickým bodem induktivních spotřebičů je příkon při startu stroje. Příkon může činit až 3násobek jmenovitého výkonu, tento musí být bezpodmínečně zohledněn. Údaje v tabulce jsou čistě početně zjištěné hodnoty a mohou se lišit.

Záruka

Záruční doba činí 12 měsíců při průmyslovém použití, 24 měsíců pro spotřebitele a začíná dnem nákupu přístroje.

Záruka se vztahuje výhradně na nedostatky způsobené vadou materiálu nebo výrobní vadou. Při reklamaci v záruční době je třeba přiložit originální doklad o koupi s datem prodeje.

Do záruky nespadá neodborné použití jako např. přetížení přístroje, použití násilí, poškození cizím zásahem nebo cizími předměty, nedodržení návodu k použití a montáži a normální opotřebení.

Technické údaje spotřebiče musí souhlasit vždy s údaji a bezpečnostními pokyny generátoru. (u rozběhového výkonu je třeba dbát na 3-5 násobný jmenovitý výkon připojovaného přístroje).

Chování v případě nouze

Zaveďte úrazu odpovídající potřebnou první pomoc a vyzvěte co možná nejrychleji kvalifikovanou lékařskou pomoc.

Chraňte zraněného před dalšími úrazy a uklidněte jej.

Kvůli případné nehodě musí být na pracovišti vždy po ruce lékárnička první pomoci dle DIN 13164.

Materiál, který si z lékárničky vezmete, je třeba ihned doplnit.

Pokud požadujete pomoc, uveďte tyto údaje:

1. Místo nehody
2. Druh nehody
3. Počet zraněných
4. Druh zranění

Označení na přístroji

Vysvětlení symbolů

V tomto návodu a/nebo na přístroji jsou použity následující symboly:



Bezpečnost produktu:

					
Produkt odpovídá příslušným normám EU					



Zákazy:

					
Zákaz, všeobecný (ve spojení s jiným piktogramem)	Zákaz ohně, otevřeného světla a kouření	Přístroj nepoužívejte za deště			



Výstraha:

					
Výstraha/pozor	Přístroj se nesmí používat jen vně uzavřených prostor	Výstraha před zdraví škodlivými plyny	Výstraha před horkým povrchem		



Příkazy:

					
Používejte sluchátka	Před použitím si přečtete návod k obsluze				







Ochrana životního prostředí:

					
Odpad zlikvidujte odborně tak, abyste neškodili životnímu prostředí.	Obalový materiál z lepenky lze odevzdat za účelem recyklace do sběrný.	Vadné a/nebo likvidované elektrické či elektronické přístroje musí být odevzdány do příslušných sběrů.			



Obal:

					
Chraňte před vlhkem	Obal musí směřovat nahoru	Pozor - křehké			

Technické údaje:

					
Přípojka	Obsah nádrže	Spalovací motor	Hladina akustického výkonu	Obsah	Hmotnost
IP 23					
Typ ochrany					

Specifické pro produkt:

					
Automatická regulace napětí	POZOR! Používejte jen naftu!	POZOR! Horký povrch			

Použití v souladu s určením

Tento generátor je koncipován výhradně k pohánění elektrických přístrojů, jejichž max. výkon leží v rozsahu výkonu generátoru. Vyšší rozběhový proud induktivních spotřebičů musí být zohledněn. Při nedodržení ustanovení, z všeobecně platných předpisů, jakož i z tohoto návodu, nelze činit výrobce odpovědným za škody.

Zbytková nebezpečí a ochranná opatření

Elektrická zbytková nebezpečí

Ohrožení	Popis	Ochranné(á) opatření	Zbytkové nebezpečí
Přímý elektrický kontakt	Přímý elektrický kontakt s vlhkýma rukama může vést k úderům elektrickým proudem.	Zabraňte kontaktu s vlhkýma rukama.	

Tepelná zbytková nebezpečí

Ohrožení	Popis	Ochranné(á) opatření	Zbytkové nebezpečí
Popáleniny, omrzliny	Kontakt s výfukem může vést k popáleninám.	Přístroje nechte po provozu nejprve vychladnout.	

Ohrožení hlukem

Ohrožení	Popis	Ochranné(á) opatření	Zbytkové nebezpečí
Poškození sluchu	Delší pobyt v bezprostřední blízkosti generátoru v chodu může poškodit sluch.	Noste bezpodmínečně vždy chrániče uší.	

Ohrožení materiály a jinými látkami

Ohrožení	Popis	Ochranné(á) opatření	Zbytkové nebezpečí
Kontakt, vdechnutí	Vdechnutí spalin může být smrtelné!	Nikdy neprovozujte v uzavřených místnostech.	
Oheň či exploze	Palivo přístroje se může vznítit.	Nikdy neprovozujte v prostředí, kde hrozí oheň. Tankujte při zastaveném motoru. Nekuřte.	
Biologická / mikrobiologická ohrožení	Výtok oleje a paliva škodí životnímu prostředí.		

Ostatní ohrožení

Ohrožení	Popis	Ochranné(á) opatření	Zbytkové nebezpečí
Poškození při provozu	Pokud je přístroj provozován na šikmém podkladu, není již zaručeno mazání a přístroj se může poškodit.	Provozujte zásadně na rovném podkladu.	

Likvidace

Pokyny pro likvidaci vyplývají z piktogramů umístěných na přístroji resp. obalu. Popis jednotlivých významů najdete v kapitole „Označení na přístroji“.

Požadavky na obsluhu

Obsluha si musí před použitím přístroje pozorně přečíst návod k obsluze.

Kvalifikace

Kromě podrobného poučení odborníkem není pro používání přístroje nutná žádná speciální kvalifikace.

Minimální věk

Na přístroji smí pracovat jen osoby, jež dosáhly 16 let.
Výjimku představuje využití mladistvých, pokud se toto děje během profesního vzdělávání za účelem dosažení dovedností pod dohledem školitele.

Školení

Používání přístroje vyžaduje pouze odpovídající poučení odborníkem resp. návodem k obsluze. Speciální školení není nutné.

Technické údaje

	GSE 5500 DSG	
	230 V	400 V
Max. výkon	4,4 kVA/3,5 kW	6,2 kVA/5,0 kW
Trvalý výkon	4,0 kVA/3,2 kW	5,5 kVA/4,4 kW
Jmenovité napětí:	230/400 V 1~	
Jmenovitý proud	19 A 1 ~	
Frekvence/typ ochrany	50 Hz/IP 23	
Konstrukce motoru	1-válcový	
Obsah	418 ccm	
Max. výkon	7,35 kW/10 PS	
Palivo / obsah nádrže	Nafta/16 l	
Obsah olejové nádrže	max. 1,65 l	
Doba chodu cca	7,3 h (náplň nádrže)	
Startovací systém	Elektrický startér	
Hladina akustického výkonu L _{WA} :	96 dB	
Hmotnost cca:	141 kg	
Rozměry D x Š x V v mm:	955 x 575 x 865	
Obj. č.:	40586	

AVR (automatická regulace napětí)

Automatická regulace napětí zajišťuje, aby výkyvy napětí generátoru ležely v rozsahu hodnot garantovaných podnikem dodávajícím elektřinu a nepředstavovaly tudíž nebezpečí pro elektronické přístroje.



Pozor:

Každopádně před použitím zásadně zkontrolujte, zda je spotřebič vhodný pro provoz s generátorem. U extrémně citlivé elektroniky je třeba se předem dotázat výrobce (HIFI, počítač, TV, Camcorder, atd.), neboť generátor díky spalovacímu motoru nevyrábí konstantní sinusové napětí.

Přeprava a skladování



Pozor: Příklad se smí provozovat jen v pracovní poloze (rovný podklad), neboť jinak může vytéci palivo či olej resp. není již zaručeno mazání.

Při použití baterie je třeba tuto při delším nepoužívání vyjmout a uložit na bezpečné a suché místo (např. vytápěný prostor).

Montáž a první uvedení do provozu

POZOR: Generátor musí být každé tři měsíce zapnut cca 10 min.

Pozor, důležité upozornění: U přístrojů s elektrickým startem!



Před prvním uvedením do provozu vložte baterii. Vhodný typ baterie: 12V - 17Ah s přípojkami s plochými póly, max. rozměry: š: 182 mm x v: 166,70 mm x h: 77,50 mm

POZOR, DŮLEŽITÝ PROVOZNÍ POKYN



Před každým startem se musíte ujistit, že generátor obsahuje dostatek paliva a motorového oleje. Při zcela prázdném palivovém systému může být zapotřebí odvzdušnění palivového potrubí, které musí provést autorizovaný servis!

ZABRAŇTE VYPRAZDNĚNÍ PALIVOVÉ NÁDRŽE!

Plnění oleje

Generátor se zásadně dodává bez oleje. Zkontrolujte prosím průměrnou teplotu prostředí a nalijte do generátoru některý z uvedených druhů oleje:

< 0°	SAE 10 nebo 10W30; 10W40
0°-25°	SAE 20 nebo 10W30; 10W40
25°-35°	SAE 30 nebo 10W30; 10W40
35° >	SAE 40 nebo 10W30; 10W40

Množství náplně # 40586: max. 1,65 l

Obr. 2

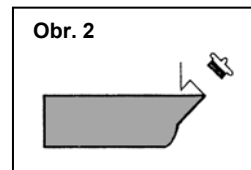

Důležité: Generátor má pojistku proti nedostatku oleje. Při nízkém stavu oleje není možné přístroj nastartovat (při pokusu o start se rozsvítí kontrolka stavu oleje).



Před každým použitím zkontrolujte zásadně stav oleje.

Baterie pro elektrické spuštění jen u GSE 5500 DSG (# 40586)

Baterie není součástí!

- Baterii každé 3 měsíce kontrolujte!
- Při nabíjení a kontrole musí být baterie zásadně vymontovaná.
- Odstraňte přípojný kabel a pečlivě izolujte kontakty, abyste zabránili zkratu.

Pokud generátor delší dobu nepoužíváte

Vyjměte baterii a uložte ji na bezpečné a suché místo (např. přezimování ve vytápěných prostorách)



Obr. 3

Doplňování paliva

Nikdy nedoplňujte palivo, dokud je stroj v chodu. Po použití nechte stroj minimálně 5 minut vychladnout, pak můžete teprve doplnit palivo.

Palivo: nafta



V blízkosti stroje a paliva nikdy nekuřte. Nikdy nedoplňujte palivo v blízkosti jisker, plamenů nebo otevřeného ohně.

Důležité: Odstraňte všechny kabely.

- Z plnicího otvoru odstraňte víko.
- Do plnicího otvoru opatrně nalijte palivo.
- Nádrž nikdy nenaplňujte výše než k horní straně palivového filtru.
- Na plnicí otvor opět nasadte víko.

Bezpečnostní pokyny pro první uvedení do provozu

Z důvodu případných výkyvů napětí by neměly být připojeny přístroje s citlivou elektronikou a HI-FI přístroje, televizní přijímače a počítače, tyto by se mohly poškodit!

- Stroj postavte na rovný podklad. Nestavte jej na kovovou plochu.
- Stroj nevystavujte silnému slunečnímu záření a teplotám nad 40 °C. Neukládejte jej ve vlhkém prostředí.
- Před použitím stroje se nejprve ujistěte, že spotřebič, který ke generátoru chcete připojit, má menší příkon, než je výstupní výkon generátoru.
- Spotřebič připojte ke generátoru, až když generátor běží na plné otáčky. Před vypnutím generátoru nejprve odpojte spotřebič.
- Na stroj nenapojte jiné zdroje energie. Nezapojte jej do elektrické sítě bez konzultace s odborníkem v oboru elektro.
- Generátor ihned vypněte za těchto podmínek:
 - při neklidném nebo nepravidelném chodu motoru
 - při poklesu výstupního elektrického výkonu
 - při přehřátí připojeného spotřebiče
 - při nadměrných vibracích generátoru
 - při jiskření
 - při výskytu kouře nebo ohně
- Než připojíte generátor ke spotřebiči, zajistěte, aby měl dostatečné množství paliva.
- Nikdy nedoplňujte palivo, dokud je stroj v chodu. Po použití nechte stroj před doplněním paliva minimálně 5 minut vychladnout.
- Nedotýkejte se horkých částí stroje.
- V blízkosti stroje neukládejte palivo.
- Tlumič a vzduchový filtr působí při dodatečném spalování jako lapač plamenů. Dbejte tedy na to, aby tyto součásti byly správně namontovány a byly v bezvadném technickém stavu.

Obsluha

Použití generátoru „Spuštění s baterií“ GSE 5500 DSG (# 40586)

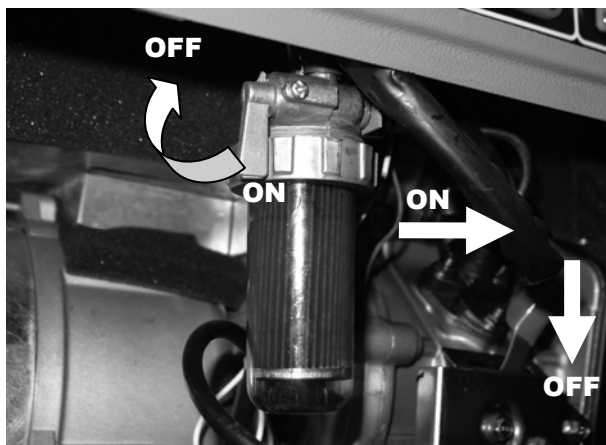

Ujistěte se, že k přístroji není připojen žádný spotřebič.

- Otočením do polohy (ON) otevřete palivový kohout
- Motor zapněte zapínačem/vypínačem.
- Klíčem zapalování otočte do polohy „Start“ (obr. 4) a současně zatáhněte za páčku pro dekompresi. Generátor by se měl po několika sekundách rozběhnout. Poté dekompresní páku při zapnutém zapalování opět pusťte, abyste nastartovali generátor.



POZOR! Pokud by se Vám nepodařilo motor nastartovat na první pokus, startování přerušete a zkuste to znovu. V poloze startování nesmíte zůstat déle než 5 sekund!



Obr. 4

Nikdy neodstraňujte pólový kabel baterie za provozu. To by mohlo vést k silnému úderu elektrickým proudem

Pokud po několika pokusech o start generátor ještě nefunguje, musí být ručně odvzdušněno naftové potrubí.



Vypnutí generátoru GSE 5500 DSG (#40586)

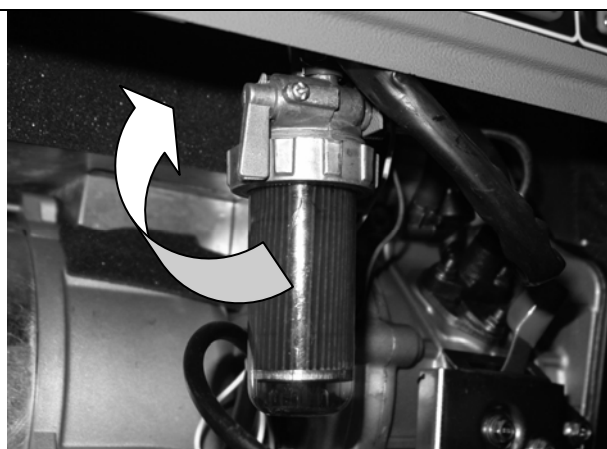

Obr. 5

- Před zastavením motoru odpojte od přístroje spotřebič.
- Palivovým kohoutem otočte do polohy (OFF).
- Zavřete palivový kohout (OFF).



POZOR! Pokud generátor nepoužíváte, zásadně klíček z přístroje vytáhněte a uložte jej na bezpečném místě. Pokud motor delší dobu nepoužíváte, musíte jej rovněž vypnout

Bezpečnostní pokyny pro obsluhu

Viz Všeobecné bezpečnostní pokyny a Bezpečnostní pokyny při prvním uvedení do provozu.

- Použijte přístroj až poté, co jste si pozorně přečetli návod k obsluze.
- Dodržujte všechny v návodu uvedené bezpečnostní pokyny.
- Chovejte se zodpovědně vůči ostatním osobám.

Poruchy - příčiny - odstranění

Porucha	Příčina	Odstranění
Motor nespouští.	<ol style="list-style-type: none"> 1. Zavřený palivový kohout 2. Žádné palivo 3. Příliš málo oleje v nádrži 4. Vzduch v naftovém potrubí 5. Příliš slabá baterie 	<ol style="list-style-type: none"> 1. Ujistěte se, že palivový kohout a zapínač/vypínač jsou v poloze „ON“ (ZAP). 2. Ujistěte se, že v nádrži je dostatek paliva. 3. Doplněte olej 4. Naftové potrubí nechte odvzdušnit 5. Baterii dobijte vhodnou nabíječkou.
Motor běží nerovnoměrně	<ol style="list-style-type: none"> 1. Špatné palivo 2. Vzduch v naftovém potrubí 	<ol style="list-style-type: none"> 1. Ujistěte se, že jste použili správné palivo 2. Naftové potrubí nechte odvzdušnit
Generátor nevyrobí proud.	<ul style="list-style-type: none"> • Zkrat • Vadný kabel • Volný kabel 	<ol style="list-style-type: none"> 1. Nesvítili-li signalizační žárovka, jedná se o závadu, kterou nemůžete sami odstranit. <p>Svítili-li signalizační žárovka:</p> <ol style="list-style-type: none"> 2. Stiskněte pojistku proti přetížení pro použitý výstup. 3. Zkontrolujte zapojení. 4. Zkontrolujte, zda se nejedná o zkrat nebo přetížení.

Prohlídky a údržba



Pro bezvadnou funkci a dlouhou životnost přístroje má podstatný význam pravidelné čištění a údržba.

**Během níže uvedených prací nekuřte.
Nikdy nepracujte v blízkosti jisker, plamenů nebo otevřeného ohně.**

Pravidelně prováděná údržba a prohlídky

Vzduchový filtr

Vzduchový filtr byste měli čistit každých 50 hodin provozu.

- Povolte 2 šrouby se šestihrannou hlavou.
- Odmontujte víko.
- Odmontujte vzduchový filtr.
- Filtr vyčistěte lihem nebo etanolem.
- Na vzduchový filtr nakapejte malé množství oleje a stlačte jej.
- Opět vložte filtrační vložku a nasadte skříň.

Palivové síto

- Z plnicího otvoru odmontujte víko.
- Z plnicího otvoru vytáhněte palivový filtr.
- Filtr vyčistěte lihem nebo etanolem.
- Osušte jej měkkým hadříkem.
- Filtr opět vložte do plnicího otvoru.
- Na plnicí otvor opět nasadte víko.

Výměna oleje

- Nechte ohřát motor.
- Odšroubujte plnicí zátku.
- Odmontujte vypouštěcí šroub a použitý olej vypusťte do vhodné nádoby.
- Zkontrolujte těsnění a v případě potřeby je vyměňte. Zašroubujte vypouštěcí šroub a nalijte nový olej.
- Plnicí šroub opět našroubujte.

Bezpečnostní pokyny pro prohlídky a údržbu

Jen pravidelně udržovaný a ošetřovaný přístroj může být uspokojivou pomůckou. Nedostatečná údržba a péče může vést k nepředvídaným nehodám a úrazům.

Plán prohlídek a údržby

Časový interval	Popis	Příp. další detaily
Před každým použitím	<ul style="list-style-type: none">• Zkontrolujte stav motorového oleje	
Po 1 měsíci a po 6 měsících	<ul style="list-style-type: none">• Vyměňte motorový olej	
Každé 3 měsíce/ 50 provozních hodin	<ul style="list-style-type: none">• Vyčistěte vzduchový filtr nebo v případě potřeby vyměňte	
Každých 6 měsíců	<ul style="list-style-type: none">• Vyčistěte palivový kohout a filtr, v případě potřeby vyměňte	
Každých 12 měsíců	<ul style="list-style-type: none">• Zkontrolujte vzdálenost ventilů a příp. seřídte.	Při vychlazeném motoru
Před každým použitím	<ul style="list-style-type: none">• Zkontrolujte, zda palivový kohout a hadice nemá trhliny a jiná poškození, v případě potřeby vyměňte.	
Před každým použitím	<ul style="list-style-type: none">• Zkontrolujte výskyt děr u výfukové soustavy, v případě potřeby utěsněte resp. vyměňte	
Před každým použitím	<ul style="list-style-type: none">• Zkontrolujte tlumič hluku a příp. vyčistěte nebo vyměňte	
Každých 12 měsíců	<ul style="list-style-type: none">• Zkontrolujte chladič ventilátor	
Před každým použitím	<ul style="list-style-type: none">• Zkontrolujte bovdenový startér, v případě potřeby vyměňte	
Každých 6 měsíců	<ul style="list-style-type: none">• Zkontrolujte šrouby a spojovací prvky a v případě potřeby vyměňte	
Každé 3 měsíce	<ul style="list-style-type: none">• U přístrojů se spuštěním pomocí baterie zkontrolujte baterii.	GSE 5500 D

	 Skôr ako uvediete prístroj do prevádzky, prečítajte si, prosím, starostlivo tento návod na obsluhu.		
A.V. 2 Dotlač, a to i čiastočná, vyžaduje schválenie. Technické zmeny vyhradené. Ilustračné obrázky! Preklad originálneho návodu na prevádzku.			
	<p>Máte technické otázky? Reklamáciu? Potrebujete náhradné diely alebo návod na obsluhu? Na našej domovskej stránke www.guede.com vám v oddiele Servis pomôžeme rýchlo a nebyrokraticky. Pomôžte nám, prosím, aby sme mohli pomôcť vám. Aby bolo možné váš prístroj v prípade reklamácie identifikovať, potrebujeme sériové číslo, objednávacie číslo a rok výroby. Všetky tieto údaje nájdete na typovom štítku. Aby ste mali tieto údaje vždy poruke, zapíšte si ich, prosím, dole.</p>		
	Sériové číslo:	Objednávacie číslo:	Rok výroby:
	Tel.: +49 (0) 79 04 / 700-360	Fax: +49 (0) 79 04 / 700-51999	E-mail: support@ts.guede.com

Prístroj

Dieselový generátor

S AVR (automatická regulácia napätia pre stabilný výkon)

Generátor je určený pre prevádzku bežných ohmových a indukčných spotrebičov – napr. svetelné reťaze, elektrické ručné náradie (vítačky, elektrické reťazové pily, kompresory). **Pre zapojenie ku stacionárnym zariadeniam – kúrenie, elektrická sieť, klimatizácia – alebo pre napájanie obytných príviesov je potrebné sa vopred bezpodmienečne poradiť s odborníkom v odbore elektro.**

Za škody v dôsledku nedodržania týchto pokynov neručíme.

Výbava (sériová)

Zásuvka s ochranným kolíkom 230 V/CEE 16 A 400 V, poistky proti preťaženiu, poistka proti nedostatku oleja, prepravné kolesá, voltmeter



Pozor: Kritickým bodom indukčných spotrebičov je príkon pri štarte stroja. Príkon môže činiť až 3 násobok menovitého výkonu, tento musí byť bezpodmienečne zohľadnený. Údaje v tabuľke sú čisto numericky zistené hodnoty a môžu sa líšiť.

Záruka

Záručná lehota je 12 mesiacov pri priemyselnom použití, 24 mesiacov pre spotrebiteľa a začína dňom nákupu prístroja.

Záruka sa vzťahuje výhradne na nedostatky spôsobené chybou materiálu alebo výrobnou chybou. Pri reklamácií v záručnej lehote je potrebné priložiť originálny doklad o kúpe s dátumom predaja.

Do záruky nepatrí neodborné použitie, ako napr. preťaženie prístroja, použitie násilia, poškodenie cudzím zásahom alebo cudzími predmetmi, nedodržanie návodu na použitie a montáž a normálne opotrebenie.

Lieferumfang

GSE 5500 DSG # 40586

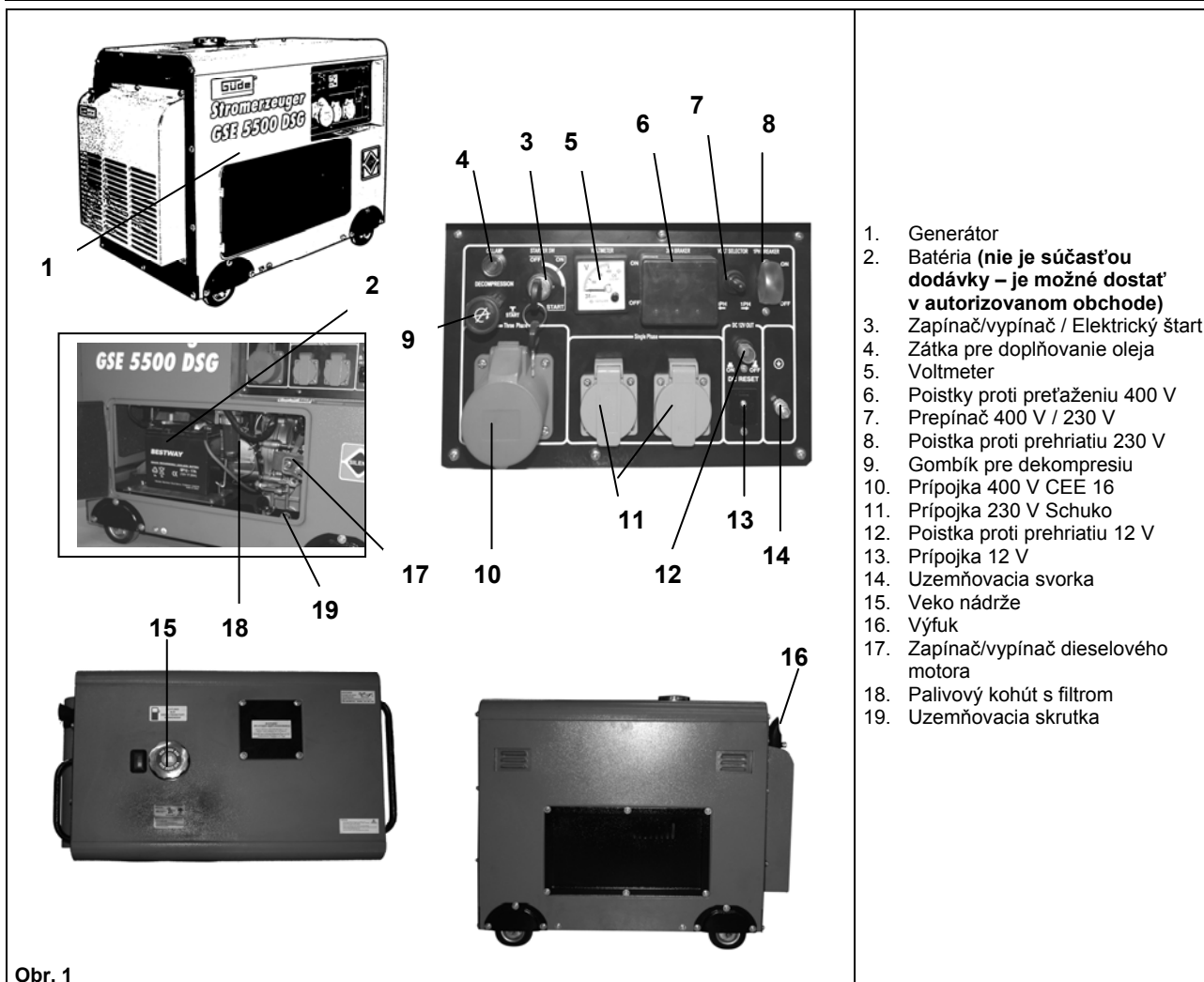

Všeobecné bezpečnostné pokyny

Návod na obsluhu je potrebné pred prvým použitím prístroja kompletne prečítať. Ak nastanú o zapojení a obsluhu prístroja pochybnosti, obráťte sa na výrobcu (servisné oddelenie).

ABY BOL ZARUČENÝ VYSOKÝ STUPEŇ BEZPEČNOSTI, DODRŽUJTE POZORNE NASLEDUJÚCE POKYNY:



POZOR!

- Pri zapájaní generátora k domovému zdroju napájania prizvite kvôli zapojeniu a uzemneniu bezpodmienečne odborníka v odbore elektro.
- Generátor umiestňujte vždy na pevný a rovný podklad!
- Spaliny môžu byť smrteľné, preto generátor nikdy nepoužívajte v uzatvorených miestnostiach.
- Nikdy generátor neprikrývajte.
- Nikdy sa ho nedotýkajte vlhkými rukami.
- Nepracujte vo vlhkom prostredí.
- Nikdy nespájajte dohromady 2 generátory.

Pri použití elektrického náradia je potrebné dodržiavať priložené bezpečnostné pokyny, ako aj prídavné bezpečnostné pokyny.



Nebezpečenstvo úrazu či možného poškodenia elektrického náradia.

Technické údaje spotrebiča musia súhlasiť vždy s údajmi a bezpečnostnými pokynmi generátora (pri rozbehovom výkone je potrebné dbať na 3-5 násobný menovitý výkon pripájaného prístroja).

Správanie v prípade núdze

Zaveďte úrazu zodpovedajúcu potrebnú prvú pomoc a vyzvite čo možno najrýchlejšie kvalifikovanú lekársku pomoc.

Chráňte zraneného pred ďalšími úrazmi a upokojte ho.

Kvôli prípadnej nehode musí byť na pracovisku vždy poruke lekárnička prvej pomoci podľa DIN 13164. Materiál, ktorý si z lekárničky vezmete, je potrebné ihneď doplniť.

Ak požadujete pomoc, uveďte tieto údaje:

1. Miesto nehody
2. Druh nehody
3. Počet zranených
4. Druh zranenia

Označenia na prístroji

Vysvetlenie symbolov

V tomto návode a/alebo na prístroji sú použité nasledujúce symboly:





Bezpečnosť produktu:

					
Produkt zodpovedá príslušným normám EÚ					



Zákazy:

					
Zákaz, všeobecný (v spojení s iným piktogramom)	Zákaz ohňa, otvoreného svetla a fajčenia	Prístroj nepoužívajte za dažďa			



Výstraha:

					
Výstraha/pozor	Prístroj sa smie používať len mimo uzatvorených priestorov	Výstraha pred zdraviu škodlivými plynmi	Výstraha pred horúcim povrchom		



Príkazy:

					
Používajte slúchadlá	Pred použitím si prečítajte návod na obsluhu				







Ochrana životného prostredia:

					
Odpad zlikvidujte odborné tak, aby ste neškodili životnému prostrediu.	Obalový materiál z lepenky je možné odovzdať za účelom recyklácie do zberne.	Chybné a/alebo likvidované elektrické či elektronické prístroje musia byť odovzdané do príslušných zberní.			



Obal:

					
Chráňte pred vlhkom	Obal musí smerovať hore	Pozor - krehké			

Technické údaje:

					
Prípojka	Obsah nádrže	Spaľovací motor	Hladina akustického výkonu	Obsah	Hmotnosť
IP 23					
Typ ochrany					

Špecifické pre produkt:

					
Automatická regulácia napätia	POZOR! Používajte len naftu!	POZOR! Horúci povrch			

Použitie v súlade s určením

Tento generátor je koncipovaný výhradne na poháňanie elektrických prístrojov, ktorých max. výkon leží v rozsahu výkonu generátora. Vyšší rozbehový prúd indukčných spotrebičov musí byť zohľadnený.

Pri nedodržaní ustanovení zo všeobecne platných predpisov, ako aj z tohto návodu, nie je možné považovať výrobcu zodpovedným za škody.

Zvyškové nebezpečenstvá a ochranné opatrenia

Elektrické zvyškové nebezpečenstvá

Ohrozenie	Popis	Ochranné opatrenia	Zvyškové nebezpečenstvá
Priamy elektrický kontakt	Priamy elektrický kontakt s vlhkými rukami môže viesť k úderom elektrickým prúdom.	Zabráňte kontaktu s vlhkými rukami.	

Tepelné zvyškové nebezpečenstvá

Ohrozenie	Popis	Ochranné opatrenia	Zvyškové nebezpečenstvá
Popáleniny, omrzliny	Kontakt s výfukom môže viesť k popáleninám.	Prístroje nechajte po prevádzke najprv vychladnúť.	

Ohrozenie hlukom

Ohrozenie	Popis	Ochranné opatrenia	Zvyškové nebezpečenstvá
Poškodenie sluchu	Dlhší pobyt v bezprostrednej blízkosti generátora v chode môže poškodiť sluch.	Noste bezpodmienečne vždy chrániče uší.	

Ohrozenie materiálmi a inými látkami

Ohrozenie	Popis	Ochranné opatrenia	Zvyškové nebezpečenstvá
Kontakt, vdýchnutie	Vdýchnutie spalín môže byť smrteľné!	Nikdy neprevádzkujte v uzatvorených miestnostiach.	
Oheň či explózia	Palivo prístroja sa môže zapáliť.	Nikdy neprevádzkujte v prostredí, kde hrozí oheň. Tankujte pri zastavenom motore. Nefajčite.	
Biologické / mikrobiologické ohrozenia	Výtok oleja a paliva škodí životnému prostrediu.		

Ostatné ohrozenia

Ohrozenie	Popis	Ochranné opatrenia	Zvyškové nebezpečenstvá
Poškodenie pri prevádzke	Ak je prístroj prevádzkovaný na šikmom podklade, nie je už zaručené mazanie a prístroj sa môže poškodiť.	Prevádzkujte zásadne na rovnom podklade.	

Likvidácia

Pokyny pre likvidáciu vyplývajú z piktogramov umiestnených na prístroji resp. obale. Popis jednotlivých významov nájdete v kapitole „Označenia na prístroji“.

Požiadavky na obsluhu

Obsluha si musí pred použitím prístroja pozorne prečítať návod na obsluhu.

Kvalifikácia

Okrem podrobného poučenia odborníkom nie je pre používanie prístroja potrebná žiadna špeciálna kvalifikácia.

Minimálny vek

Na prístroji smú pracovať len osoby, ktoré dosiahli 16 rokov. Výnimku predstavuje využitie mladistvých, ak sa toto deje počas profesijného vzdelávania za účelom dosiahnutia schopností pod dohľadom školiteľa.

Školenie

Používanie prístroja vyžaduje iba zodpovedajúce poučenie odborníkom resp. návodom na obsluhu. Špeciálne školenie nie je potrebné.

Technické údaje

	GSE 5500 DSG	
	230 V	400 V
Max. výkon:	4,4 kVA/3,5 kW	6,2 kVA/5,0 kW
Trvalý výkon:	4,0 kVA/3,2 kW	5,5 kVA/4,4 kW
Menovité napätie:	230/400 V 1~	
Menovitý prúd:	19 A 1~	
Frekvencia/typ ochrany:	50 Hz/IP 23	
Konštrukcia motora:	1-valcový	
Obsah:	418 ccm	
Max. výkon:	7,35 kW/10 PS	
Palivo/obsah nádrže:	nafta /16 l	
Obsah olejovej nádrže:	max. 1,65 l	
Čas chodu cca:	7,3 h (náplň nádrže)	
Štartovací systém:	Elektrický štartér	
Hladina akustického výkonu:	96 dB	
Hmotnosť cca:	141 kg	
Rozmery D x Š x V v mm:	955 x 575 x 865	
Obj. č.:	40586	

AVR (automatická regulácia napätia)

Automatická regulácia napätia zaisťuje, aby výkyvy napätia generátora ležali v rozsahu hodnôt garantovaných podnikom dodávajúcim elektrinu a nepredstavovali teda nebezpečenstvo pre elektronické prístroje.



Pozor: Každopádne pred použitím zásadne skontrolujte, či je spotrebič vhodný pre prevádzku s generátorom. Pri extrémne citlivej elektronike je potrebné sa vopred opýtať výrobcu (HIFI, počítač, TV, Camcorder atď.), pretože generátor vďaka spaľovaciemu motoru nevyrába konštantné sínusové napätie.

Preprava a skladovanie



Pozor: Prístroj sa smie prevádzkovať len v pracovnej polohe (rovný podklad), pretože inak môže vytečť palivo či olej resp. nie je už zaručené mazanie.

Pri použití batérie je potrebné túto pri dlhšom nepoužívaní vybrať a uložiť na bezpečné a suché miesto (napr. vykurovaný priestor).

Montáž a prvé uvedenie do prevádzky

POZOR: Generátor musí byť každé tri mesiace zapnutý cca 10 min.

Pozor, dôležité upozornenie: Pri prístrojoch s elektrickým štartom!



Pred prvým uvedením do prevádzky vložte batériu. Vhodný typ batérie: 12 V – 17 Ah s prípojkami s plochými pólmi, max. rozmery: š: 182 mm × v: 166,70 mm × h: 77,50 mm

POZOR, DÔLEŽITÝ PREVÁDZKOVÝ POKYN



Pred každým štartom sa musíte uistiť, že generátor obsahuje dostatok paliva a motorového oleja. Pri celkom prázdnom palivovom systéme môže byť potrebné odvzdušnenie palivového potrubia, ktoré musí vykonať autorizovaný servis!
ZABRÁŇTE VYPRÁZDNENIU PALIVOVEJ NÁDRŽE!

Plnenie oleja

Generátor sa zásadne dodáva bez oleja. Skontrolujte prosím priemernú teplotu prostredia a nalejte do generátora niektorý z uvedených druhov oleja:

< 0°	SAE 10 alebo 10W30; 10W40
0°-25°	SAE 20 alebo 10W30; 10W40
25°-35°	SAE 30 alebo 10W30; 10W40
35° >	SAE 40 alebo 10W30; 10W40

Množstvo náplne # 40586: max. 1,65 l

Obr. 2

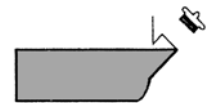

Dôležité: Generátor má poisťku proti nedostatku oleja. Pri nízkom stave oleja nie je možné prístroj naštartovať (pri pokuse o štart sa rozsvieti kontrolka stavu oleja).



Pred každým použitím skontrolujte zásadne stav oleja.

Batéria pre elektrické spustenie len pri GSE 5500 DSG (# 40586)

Batéria nie je súčasťou!

- Batériu každé 3 mesiace kontrolujte!
- Pri nabíjaní a kontrole musí byť batéria zásadne vymontovaná.
- Odstráňte prípojný kábel a dôkladne izolujte kontakty, aby ste zabránili skratu.

Ak generátor dlhší čas nepoužívate

Vyberte batériu a uložte ju na bezpečné a suché miesto (napr. prezimovanie vo vykurovaných priestoroch).



Obr. 3

Doplňovanie paliva

Nikdy nedopĺňajte palivo, kým je stroj v chode. Po použití nechajte stroj minimálne 5 minút vychladnúť, potom až môžete doplniť palivo.

Palivo: nafta



V blízkosti stroja a paliva nikdy nefajčite. Nikdy nedopĺňujte palivo v blízkosti iskier, plameňov alebo otvoreného ohňa.

Dôležité: Odstráňte všetky káble.

- Z plniaceho otvoru odstráňte veko.
- Do plniaceho otvoru opatrne nalejte palivo.
- Nádrž nikdy nenapĺňujte vyššie ako k hornej strane palivového filtra.
- Na plnací otvor opäť nasadte veko.

Bezpečnostné pokyny pre prvé uvedenie do prevádzky

Z dôvodu prípadných výkyvov napätia by nemali byť pripojené prístroje s citlivou elektronikou a HI-FI prístroje, televízne prijímače a počítače, tieto by sa mohli poškodiť!

- Stroj postavte na rovný podklad. Nestavajte ho na kovovú plochu.
- Stroj nevystavujte silnému slnečnému žiareniu a teplotám nad 40 °C. Neukladajte ho vo vlhkom prostredí.
- Pred použitím stroja sa najskôr uistite, že spotrebič, ktorý ku generátoru chcete pripojiť, má menší príkon, než je výstupný výkon generátora.
- Spotrebič pripojte ku generátoru, až keď generátor beží na plné otáčky. Pred vypnutím generátora najskôr odpojte spotrebič.
- Na stroj nenapájajte iné zdroje energie. Nezapájajte ho do elektrickej siete bez konzultácie s odborníkom v odbore elektro.
- Generátor ihneď vypnite za týchto podmienok:
 - pri nepokojnom alebo nepravidelnom chode motora
 - pri poklese výstupného elektrického výkonu
 - pri prehriatí pripojeného spotrebiča
 - pri nadmerných vibráciách generátora
 - pri iskrení
 - pri výskyte dymu alebo ohňa
- Skôr ako pripojíte generátor ku spotrebiču zabezpečte, aby mal dostatočné množstvo paliva.
- Nikdy nedopĺňajte palivo, kým je stroj v chode. Po použití nechajte stroj pred doplnením paliva minimálne 5 minút vychladnúť.
- Nedotýkajte sa horúcich častí stroja.
- V blízkosti stroja neukladajte palivo.
- Tlmič a vzduchový filter pôsobí pri dodatočnom spaľovaní ako lapač plameňov. Dbajte teda na to, aby tieto súčasti boli správne namontované a boli v bezchybnom technickom stave.

Obsluha

Použitie generátora „Spustenie s batériou“ GSE 5500 DSG (# 40586)

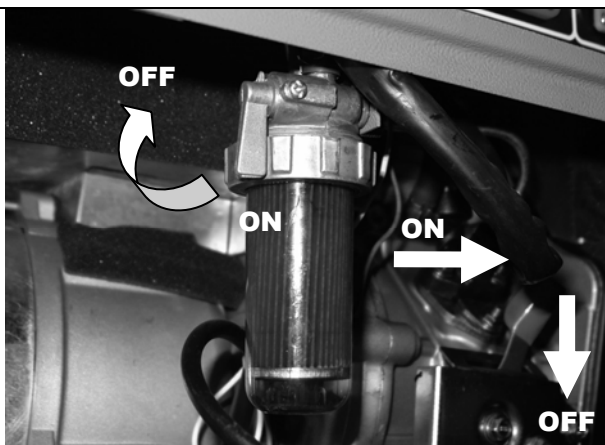

Uistite sa, že k prístroju nie je pripojený žiadny spotrebič.

- Otočením do polohy (ON) otvorte palivový kohútik
- Motor zapnite zapínačom/vypínačom.
- Kľúčom zapalovania otočte do polohy „Start“ (obr. 4) a súčasne zatiahnite za páčku pre dekompresiu. Generátor by sa mal po niekoľkých sekundách rozbehnúť. Potom dekompresnú páku pri zapnutom zapalovaní opäť pustite, aby ste naštartovali generátor.



POZOR! Ak by sa vám nepodarilo motor naštartovať na prvý pokus, štartovanie prerušte a skúste to znovu. V polohe štartovania nesmiete zostať dlhšie než 5 sekúnd!

Nikdy neodstraňujte pólový kábel batérie počas prevádzky. To by mohlo viesť k silnému úderu elektrickým prúdom.



Obr. 4

Pokiaľ po niekoľkých pokusoch o štart generátor ešte nefunguje, musí byť ručne odvzdušnené naftové potrubie.



Vypnutie generátora GSE 5500 DSG (#40586)

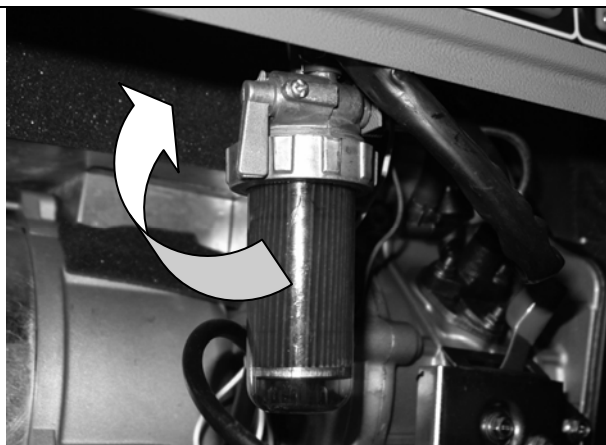

Obr. 5

- Pred zastavením motora odpojte od prístroja spotrebič.
- Palivovým kohútikom otočte do polohy (OFF).
- Zavrite palivový kohút (OFF).



POZOR! Ak generátor nepoužívate, zásadne kľúčik z prístroja vyťahnite a uložte ho na bezpečnom mieste. Pokiaľ motor dlhší čas nepoužívate, musíte ho tiež vypnúť.

Bezpečnostné pokyny pre obsluhu

Vid' Všeobecné bezpečnostné pokyny a Bezpečnostné pokyny pri prvom uvedení do prevádzky.

- Použite prístroj až potom, čo ste si pozorne prečítali návod na obsluhu.
- Dodržujte všetky v návode uvedené bezpečnostné pokyny.
- Správajte sa zodpovedne voči ostatným osobám.

Poruchy - príčiny - odstránenie

Porucha	Príčina	Odstránenie
Motor neštartuje.	<ol style="list-style-type: none"> 1. Zatvorený palivový kohútik 2. Žiadne palivo 3. Príliš málo oleja v nádrži 4. Vzduch v naftovom potrubí 5. Príliš slabá batéria 	<ol style="list-style-type: none"> 1. Uistite sa, že palivový kohútik a zapínač/vypínač sú v polohe „ON“ (ZAP). 2. Uistite sa, že v nádrži je dostatok paliva. 3. Doplňte olej. 4. Naftové potrubie nechajte odvzdušniť 5. Batériu dobite vhodnou nabíjačkou.
Motor beží nerovnomerne	<ol style="list-style-type: none"> 1. Zlé palivo 2. Vzduch v naftovom potrubí 	<ol style="list-style-type: none"> 1. Uistite sa, že ste použili správne palivo. 2. Naftové potrubie nechajte odvzdušniť
Generátor nevyrába prúd.	<ul style="list-style-type: none"> • Skrat • Chybný kábel. • Voľný kábel 	<ol style="list-style-type: none"> 1. Ak nesvieti signalizačná žiarovka, ide o poruchu, ktorú nemôžete sami odstrániť. <p>Ak svieti signalizačná žiarovka:</p> <ol style="list-style-type: none"> 2. Stlačte poistku proti preťaženiu pre použitý výstup. 3. Skontrolujte zapojenie. 4. Skontrolujte, či nejde o skrat alebo preťaženie.

Prehliadky a údržba



Pre bezchybnú funkciu a dlhú životnosť prístroja má podstatný význam pravidelné čistenie a údržba.

Počas nižšie uvedených prác nefajčite.

Nikdy nepracujte v blízkosti iskier, plameňov alebo otvoreného ohňa.

Pravidelne vykonávaná údržba a prehliadky

Vzduchový filter

Vzduchový filter by ste mali čistiť každých 50 hodín prevádzky.

- Povoľte 2 skrutky so šesťhrannou hlavou.
- Odmontujte veko.
- Odmontujte vzduchový filter.
- Filter vyčistite liehom alebo etanolom.
- Na vzduchový filter nakvapkajte malé množstvo oleja a stlačte ho.
- Opäť vložte filtračnú vložku a nasadte skriňu.

Palivové sito

- Z plniaceho otvoru odmontujte veko.
- Z plniaceho otvoru vytiahnite palivový filter.
- Filter vyčistite liehom alebo etanolom.
- Osušte ho mäkkou handričkou.
- Filter opäť vložte do plniaceho otvoru.
- Na plniaci otvor opäť nasadte veko.

Výmena oleja

- Nechajte ohriať motor.
- Odskrutkujte plniacu zátku.
- Odmontujte vypúšťaciu skrutku a použitý olej vypustite do vhodnej nádoby.
- Skontrolujte tesnenia a v prípade potreby ich vymeňte. Zaskrutkujte vypúšťaciu skrutku a nalejte nový olej.
- Plniacu skrutku opäť naskrutkujte.

Bezpečnostné pokyny pre prehliadky a údržbu

Len pravidelne udržiavaný a ošetrovaný prístroj môže byť uspokojivou pomôckou. Nedostatočná údržba a starostlivosť môže viesť k nepredvídaným nehodám a úrazom..

Plán prehliadok a údržby

Časový interval	Popis	Príp. ďalšie detaily
Pred každým použitím	<ul style="list-style-type: none">• Skontrolujte stav motorového oleja	
Po 1 mesiaci a po 6 mesiacoch	<ul style="list-style-type: none">• Vymeňte motorový olej	
Každé 3 mesiace/ 50 prevádzkových hodín	<ul style="list-style-type: none">• Vyčistite vzduchový filter alebo v prípade potreby vymeňte	
Každých 6 mesiacov	<ul style="list-style-type: none">• Vyčistite palivový kohútik a filter, v prípade potreby vymeňte	
Každých 12 mesiacov	<ul style="list-style-type: none">• Skontrolujte vzdialenosť ventilov a príp. nastavte	Pri vychladnutom motore
Pred každým použitím	<ul style="list-style-type: none">• Skontrolujte, či palivový kohútik a hadica nemá trhliny a iné poškodenia, v prípade potreby vymeňte.	
Pred každým použitím	<ul style="list-style-type: none">• Skontrolujte výskyt dier na výfukovej sústave, v prípade potreby utesnite resp. vymeňte	
Pred každým použitím	<ul style="list-style-type: none">• Skontrolujte tlmič hluku a príp. vyčistite alebo vymeňte	
Každých 12 mesiacov	<ul style="list-style-type: none">• Skontrolujte chladiaci ventilátor	
Pred každým použitím	<ul style="list-style-type: none">• Skontrolujte bovdenový štartér, v prípade potreby vymeňte	
Každých 6 mesiacov	<ul style="list-style-type: none">• Skontrolujte skrutky a spojovacie prvky a v prípade potreby vymeňte	
Každé 3 mesiace	<ul style="list-style-type: none">• Pri prístrojoch so spustením pomocou batérie skontrolujte batériu	GSE 5500 D

HU	 Kérjük, olvassa el figyelmesen az alábbi utasításokat, mielőtt használja a berendezés működése.		
A.V. 2 Utánnomást és részutánnomást is jóvá kell hagyatni. Műszaki változások fenntartva. Illusztrációs ábrák! Az eredeti használati utasítás fordítása			
HU	Vannak kérdései? Reklamáció? Szüksége van pótalkatrészekre, vagy használati utasításra? Honlapunkon a www.guede.com címen szervíz terén gyorsan, bürokráciát kizárva segítségére leszünk. Kérem, segítsen, hogy segíthessünk. Hogy gépét reklamáció esetén identifikálhassuk, szükségünk van a gyártási számra, a szortiment tételszámára és a gyártási évre. Ezek az adatok fel vannak tüntetve a típus címken. Hogy mindig kéznél legyenek, kérem, jegyezze fel az alábbiakban. Gyártási szám: _____ Szortiment tételszám: _____ Gyártási év: _____		
	Tel.: +49 (0) 79 04 / 700-360	Fax: +49 (0) 79 04 / 700-51999	E-Mail: support@ts.guede.com

Gép

Diesel generátor

AVR-rel (automatikus feszültszabályozás állandó teljesítményhez)

A generátor standard ohmos és induktív fogyasztók – pl. fényláncok, elektromos kézi szerszámok (fűrőgépek, elektromos láncfűrészek, kompresszorok) - üzemeltetéséhez ajánlatos. **Stacionáris berendezésekhez való csatlakoztatását, – fűtés, villamoshálózat, klímatisztítás –vagy lakókocsik táplálását, feltétlenül előzetesen elektro szakemberrel kell megkonzultálni .**

A jelen használati utasítás rendelkezéseinek be nem tartása esetén, az esetleges károkért a gyártó nem vállal felelősséget.

Kellékek (sorozatos)

Védő érintkezővel ellátott 230 V/CEE 16 A 400 V, túlterhelés elleni biztosíték, elégtelen olajmennyiség elleni biztosíték, gördülő kerekek, voltmérő



Vigyázz: Az indukciós fogyasztók kritikus pontja a startolási erőszükséglet. Az erőszükséglet a névleges teljesítmény háromszorosa is lehet, amit minden esetben figyelembe kell venni. A táblázatban kizárólag számítással nyert értékek vannak feltüntetve, s így különbözőek lehetnek.

Jótállás

Jótállás időtartalma 12 hónap ipari használat esetén, fogyasztó esetén 24 hónap, jótállás a készülék megvétele napján kezdődik.

A jótállás kizárólag anyag vagy gyártási hibából eredő hibákra vonatkozik. A garancia idő alatt történt reklamáció esetén mellékelni kell az eredeti vételt igazoló nyugtát az eladás dátumával.

Jótállás nem vonatkozik szakszerűtlen használatra pl. készülék túlterhelése, idegen beavatkozás vagy tárgy okozta sérülésekre, használati és szerelési útmutató be nem tartására, normális kopásra.

A szállítmány tartalma

GSE 5500 DSG # 40586

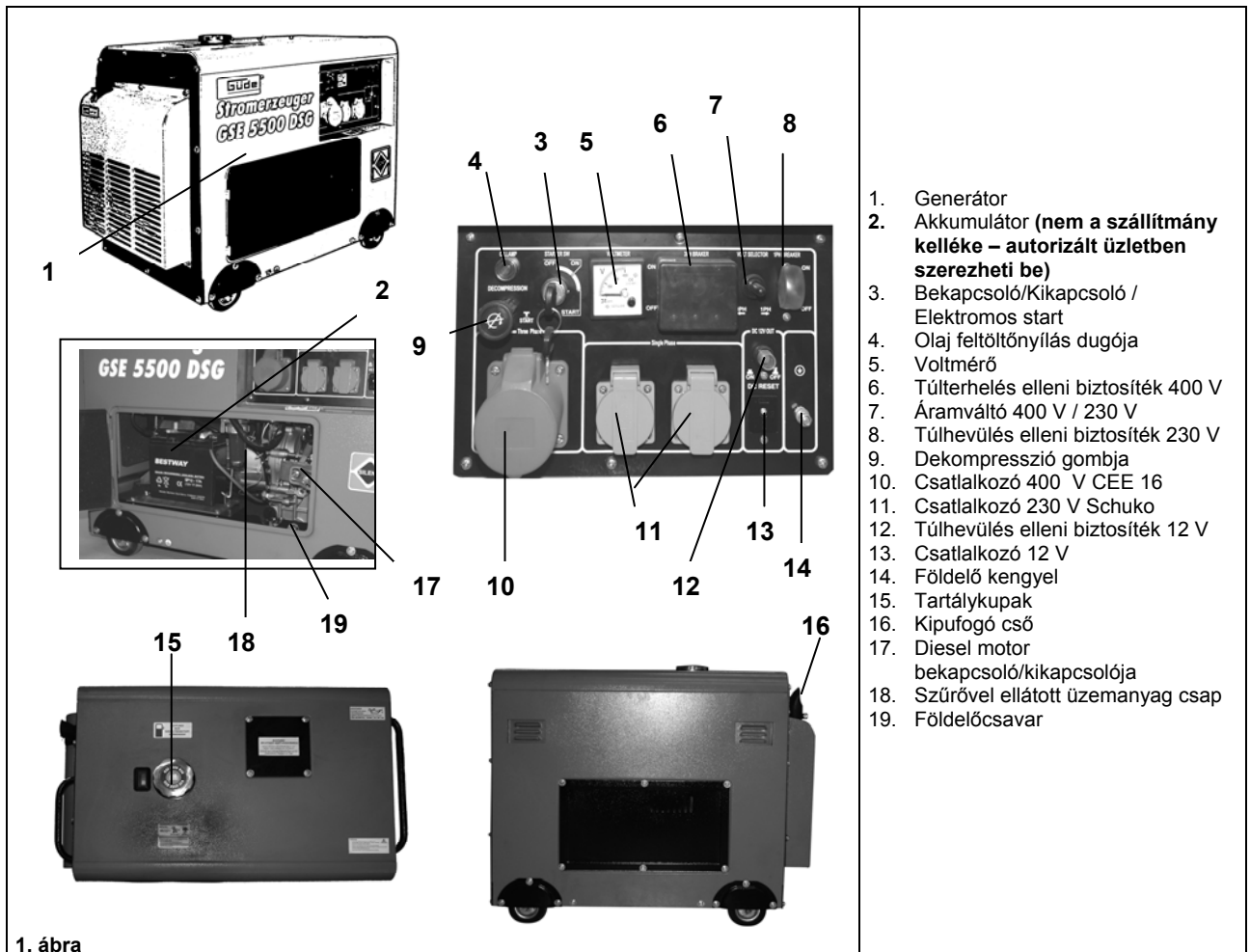

1. ábra

Általános biztonsági utasítások

A használati utasítást a gép első használata előtt figyelmesen el kell olvasni. Az esetben, ha a gép bekapcsolásával és használatával kapcsolatban kétségeik lesznek forduljanak a gyártóhoz (szervíz osztály).

A MAGAS SZÍNVONALÚ BIZTONSÁG ÉRDEKÉBEN TARTSA BE AZ ALÁBBI UTASÍTÁSOKAT:



VIGYÁZZ!!!

- A generátor házi tápforráshoz való csatlakoztatásához, hiba nélküli bekapcsolásához és földeléséhez feltétlenül hívjon elektro szakembert.
- A generátort mindig szilárd, egyenes alpra helyezze!
- A a generátort soha ne használja zárt térségben, ugyanis az égéstermékek halálos Mérgezéseket okozhatnak.
- Soha nem szabad letakarni a generátort.
- A generátort nedves kézzel nem szabad nedves kézzel megérinteni.
- Nem szabad nedves környezetben dolgozni.
- 2 generátort nem szabad egymáshoz kapcsolni.

A villanyárammal hajtott gépek használata esetén tartsa be a mellékelt használati utasításokat.



Sebesülésveszély, vagy a gép lehetséges megrongálódási veszélye.

A fogyasztó műszaki adatainak összhangban kell lenniük a generátor adataival és biztonsági utasításával. (a bekapcsolt fogyasztó névleges teljesítménye 3-5-szor magasabb lehet az indulási teljesítmény teljesítménynél).

Viselkedés kényszerhelyzetben

Igyekezzen a balesetnek megfelelően elsősegélyt nyújtani, s minél hamarabb biztosítson be orvosi segítséget.

A sebesültet nyugtassa meg, s védje további balesettől.

A DIN 13164 norma szerint az esetleges balesetek esetére, a munkahelyen mindig kéznél legyen az elsősegély készlet. Az anyagot, amit a készletből kivesz, azonnal vissza kell pótolni.

Az esetben, ha segítséget hív, az alábbi adatokat jelentse be:

1. A baleset színhelye
2. A baleset típusa
3. Sebesültek száma
4. A sebesülés típusai

Jelzések a gépen



A szimbólumok magyarázata

Ebben az utasításban és/vagy a gépen az alábbi szimbólumok vannak feltüntetve:





A gyártmány biztonsága:

					
A gyártmány megfelel az illető EU normák követelményeinek					

Tilalmak:

					
Általános figyelmeztetés (más piktogramokkal együtt)	Tilos a dohányzás, nyílt láng és nyílt fényforrás használata	A gépet nem szabad esőben használni			



Figyelmeztetés:

					
Figyelmeztetés/vigyázz	A gépet kizárólag zárt területen kívül szabad használni	Figyelmeztetés! Egészségre ártalmas gázok	Figyelmeztetés! Veszélyes forró gépfelület		



Utasítások:

					
Viseljen fülvédőt	Használat előtt olvassa el a használati utasítást.				







Környezetvédelem:

					
A hulladékot úgy semmisítse meg, hogy ne ártson a környezetnek.	A karton csomagolást át lehet adni megsemmisítésre hulladékgyűjtőbe	Hibás és/vagy tönkrement villány, vagy elektromosgépeket át kell adni az illetékes hulladékgyűjtő telepre.			

Csomagolás:



					
Védje nedvesség ellen	A csomagolást felállított helyzetben tartsa	Vigyázz törékeny			

Műszaki adatok:

					
Konektor	Tartálytartalom	Belső égésű motor	Akusztikus teljesítményszint	Tartalom	Súly

IP 23					
Védelem típus					

A gyártmány specifikuma:

					
Automatikus feszültség szabályozás	VIGYÁZZ! Kizárólag gázolajat használjon!	VIGYÁZZ! Forró felület!			

Rendeltetés szerinti használat

A generátor kizárólag olyan villanygépek meghajtására alkalmas, melyek max. teljesítménye a generátor teljesítménytartományában mozog. Vigyázni kell az induktív fogyasztók kiindulási feszültségére.

A általános érvényű biztonsági előírások, valamint a jelen használati utasítás rendelkezéseinek, be nem tartása esetén, a gyártója nem vállal felelősséget az esetleges károkért.

Maradékveszély és óvintézkedések

Elektromos maradékveszély

Veszély	Leírás	Óvintézkedés/ek	Maradékveszély
Közvetlen érintkezés villanyárammal	Közvetlen érintkezés villanyárammal nedves kezekkel áramütéshez vezethet.	Kerülje ki nedves kézzel a villanyárammal való érintkezést	

Hő maradékveszély

Veszély	Leírás	Óvintézkedés/ek	Maradékveszély
Égési, fagyási sebek	A kipufogócsővel való érintkezés égési sebeket okozhat.	A gépet használat után hagyja kihűlni.	

Zajveszély

Veszély	Leírás	Óvintézkedés/ek	Maradékveszély
A hallószervek megkárosodása	Hosszabb idejű tartózkodás a működő generátor mellett a hallószervek megkárosodásához vezethet.	Viseljen feltétlenül fülvédőt.	

Veszélyeztetés a munkadarabbal és más anyagokkal

Veszély	Leírás	Óvintézkedés/ek	Maradékveszély
Kontaktus, belélegzés	Az égéstermék belélegzése halálos lehet!	A gépet nem szabad zárt helyiségben használni.	
Tűz, vagy robbanás	Az üzemanyag meggyulhat	Soha ne használja tűzveszélyes környezetben. Tankolásnál kapcsolja ki a motort. Tilos a dohányzás.	
Biológiai / mikrobiológiai veszélyeztetés	A kifolyó olaj egészség és környezetkárosítást okozhat.		

További veszélyeztetések

Veszély	Leírás	Óvintézkedés/ek	Maradékveszély
Üzemeltetés alatti megrongálódás	Ha a gépet ferde alapzaton használja, nincs bebiztosítva a kenés, s a gép megrongálódhat.	Kizárólag vízszintes alapzaton működtesse.	

Megsemmisítés

A megsemmisítési utasítások a gépen, resp. a csomagoláson elhelyezett piktogramokból olvashatók le. Az egyes jelzések magyarázata a „Jelzések a gépen” fejezetben található.

Követelmények a gép kezelőjére

A gép kezelője használat előtt figyelmesen olvassa el a használati utasítást.

Szakképesítés

A gép használatához, szakemberrel való felvilágosításon kívül nem szükséges speciális szakképesítés.

Minimális korhatár

A géppel kizárólag 16 éven felüli személyek dolgozhatnak.
Kivételt képez a fiatalok foglalkoztatása szakképzés alatt, az oktató felügyelete mellett, szakképzettség elsajátítása érdekében.

Képzés

A gép használatához elegendő szakember felvilágosítása, resp. a használati utasítással való megismerkedés. Speciális képzés nem szükséges.

Műszaki adatok

	GSE 5500 DSG	
	230 V	400 V
Max. teljesítmény:	4,4 kVA/3,5 kW	6,2 kVA/5,0 kW
Állandó teljesítmény:	4,0 kVA/3,2 kW	5,5 kVA/4,4 kW
Névleges feszültség:	230/400 V 1~	
Névleges áram:	19 A 1~	
Frekvenció / védelem típusa:	50 Hz/IP 23	
A motor konstrukciója:	1-hengeres	
Tartalom:	418 ccm	
Max. teljesítmény:	7,35 kW/10 PS	
Üzemanyag / Tartály tartalom:	nafta /16 l	
Az olejtartály tartalma:	max. 1,65 l	
A működési idő cca:	7,3 h (a tartály tartalma)	
Startoló berendezés:	Elektromos startoló berendezés	
Akusztikus teljesítményszint L _{WA} :	96 dB	
Súly cca:	141 kg	
Méretei H x Sz x M mben:	955 x 575 x 865	
Megr.szám:	40586	

AVR (automatikus feszültségszabályozás)

Az automatikus feszültségszabályozás bebiztosítja, hogy a generátor feszültség-ingadozásai az áramszolgáltató által garantált értékhatárban maradjanak, tehát a villamos fogyasztók számára ne jelentsenek veszélyt.



VIGYÁZZ: Használat előtt feltétlenül ellenőrizze, hogy a fogyasztó alkalmas-e generátorral való működtetésre. Az extrém érzékeny elektronikus berendezések esetében előre érdeklődjön a gyártónál (HIFI, számítógép, TV, Camcorder, stb.), ugyanis a generátor belsőégésű motorja nem produkál konstant szinuszos feszültséget.

Szállítás és raktározás



Vigyázz: A gépet kizárólag munkahelyzetben szabad működtetni (egyenes alapzat), különben kifolyhat az üzemanyag, vagy az olaj, resp. a kenőanyag.

Az akkumulátort, hosszabb idejű használati szünet esetén, ki kell a gépből emelni és száraz, biztonságos helyen tárolni (pl. kifűtött helyiség).

Szerelés és első üzembehelyezés

VIGYÁZZ: A generátort minden 3 hónapra, kb 10 percre be kell kapcsolni.

Vigyázz, fontos figyelmeztetés: Az elektromos starttal induló berendezésekhez!



Első üzembehelyezés előtt helyezze a gépbe az akkumulátorokat. Megfelelő akkumulátor típusok: lapos pólusos csatlakozókkal ellátott 12V - 17Ah, max. méretek: sz: 182 mm x m: 166,70 mm x h: 77,50 mm

VIGYÁZZ, FONTOS FIGYELMEZTETÉS ÜZEMELTETÉSHEZ



Minden startolás előtt győződjön meg arról, hogy a generátorban elegendő mennyiségű üzemanyag és motorolaj legyen. Teljesen üres üzemanyagrendszer esetében az üzemanyag vezető csővezetékét légteleníteni kell. Ezt a munkát kizárólag autorizált szervíz végezheti el!

AKADÁLYOZZA MEG, HOGY AZ ÜZEMANYAGTARTÁLY TELJESEN KIÜRÜLJÖN!

Olajfeltöltés

A generátort, alapjában véve, olaj nélkül forgalmazzák. Kérem, ellenőrizze a környezet átlaghőmérsékletét, majd töltsa a generátorba az alább felsorolt olajak egyikét:

< 0°	SAE 10 / 10W30; 10W40
0°-25°	SAE 20 / 10W30; 10W40
25°-35°	SAE 30 / 10W30; 10W40
35° >	SAE 40 / 10W30; 10W40

A töltőanyag mennyisége # 40586: max. 1,65 l



Fontos: A generátor olajmérő berendezéssel van ellátva. Alacsony olajsint esetén a készülék nem indítható be (az indításpróba végrehajtásánál bekapcsolódik az olajmérő lámpa).



Minden használat előtt ellenőrizze az olajsintet.

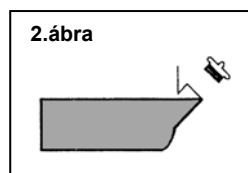

Akkumulátor kizárólag a GSE 5500 DSG (# 40586) elektromos indításához

Az akkumulátor nem tartalmaz!

- Az akkumulátort 3 havonként ellenőrizze!
- Feltöltés és ellenőrzés előtt az akkumulátort mindig ki kell a gépből szerelni.
- A csatlakozó kábeleket távolítsa el, gondosan szigetelje el az érintkezőket, hogy megakadályozza a rövidzárlatot.

Ha a generátort hosszabb idein nem használja

Emelje ki az akkumulátort és száraz, biztonságos helyen tárolja (pl. télen fűtött helyiségekben).



Üzemanyag feltöltés

A gépbe, működés közben, nem szabad üzemanyagot tölteni. Használat után hagyja a gépet minimálisan 5 perccig kihűlni, csak ez után töltheti fel az üzemanyagot.

Üzemanyag: gázolaj



A gép és az üzemanyag közelében tilos a dohányzás. Nem szabad tankolni szikrák, nyílt láng, vagy tűz közelében.

Fontos: Minden kábelt távolítson el.

- Távolítsa el az üzemanyagtöltő nyílás fedelét

- Az üzemanyagot óvatosan öntse a töltőnyílásba.
- A tartályt kizárólag az üzemanyagszita felső karimájáig szabad megtölteni
- A fedelet helyezze vissza a töltő nyílásra.

Biztonsági utasítások első üzembehelyezéshez

A feszültség ingadozása miatt ne kapcsoljon a generátorhoz érzékeny elektromos műszereket, HI-FI műszereket, televíziókat és számítógépeket! Megkárosodhatnak!

- A gépet egyenes alapzatra helyezze, ne helyezze fém alapzatra.
- A gépet ne tegye ki erős napsütésnek és 40°C feletti hőmérsékletnek. Ne tartsa nedves környezetben.
- A gép használata előtt győződjön meg arról, hogy a fogyasztónak, melyet a generátorhoz akar kapcsolni, kisebb az erőszükséglete, mint a generátor teljesítménye.
- A fogyasztót akkor kapcsolja a generátorhoz, mikor a generátor már teljes fordulatszámmal működik. A fogyasztót, minden esetben, kapcsolja ki a generátor kikapcsolása előtt.
- A gépre semmiféle más energiaforrást ne kapcsoljon. Ne kapcsolja be az áramkörbe elektro-szakemberrel való konzultáció nélkül.
- A generátort, az alábbi esetekben, azonnal kapcsolja ki:
 - a motor rendszertelen működése esetén
 - a kilépési elektromos teljesítmény csökkenésekor
 - a hozzácsatlakozott fogyasztó túlmelegése esetén
 - a generátor nagyméretű vvibrációja esetén
 - szikrázás esetén
 - füst, vagy tűz keletkezése esetén
- Mielőtt a generátorhoz hozzákapcsolja a fogyasztót, bizonyosodjon meg, van-e benne elegendő üzemanyag.
- Soha nem szabad üzemanyagot a gép működése közben tölteni. Használat után, üzemanyag töltése előtt, hagyja a gépet min. 5 percig kihűlni.
- Ne érintse meg a gép forró részeit.
- A gép közelében ne tároljon üzemanyagot.
- A tompító és a levegőszűrő, megfelelő működés esetében, lángfogóként működik. Ügyeljen arra, hogy ezek az alkatrészek, szabály szerint legyenek felszerelve és hiba nélküli műszaki állapotban legyenek.

Kezelés

GSE 5500 DSG (# 40586) "Akkumulátoros indítású" generátor használata

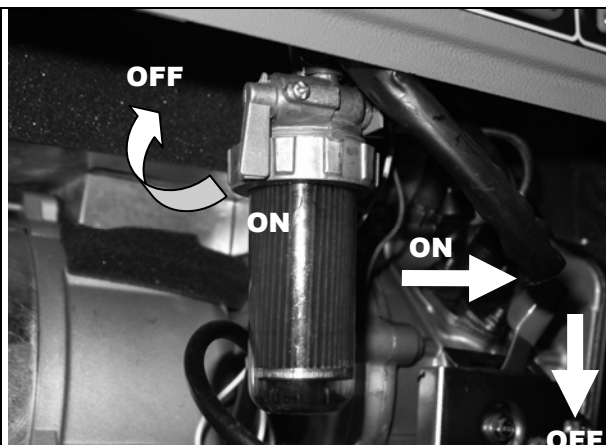

Bizonyosodjon meg, hogy a generátorhoz nincs hozzákapcsolva semmiféle fogyasztó.

- Az üzemanyagcsapot az (ON) helyzetbe való fordítással nyissa ki.
- A motort a bekapcsolóval/kikapcsolóval kapcsolja be.
- A gyújtó kulcsot fordítsa 2Start“ (4. ábra) helyzetbe és egyúttal rántsa meg a dekompresziós kart. A generátornak néhány másodpercen belül be kellene indulnia. Ezt követően a generátor beindításához bekapcsolt gyújtás mellett ismét engedje el a dekompresziós kart.



VIGYÁZZ! Ha a motort nem sikerült az első alkalommal elindítani, szakítsa félbe a startolást és próbálja meg újra. Startoló helyzetben nem szabad tovább, mint 5 másodpercig maradnia!

Soha ne szabad a gép működése közben eltávolítani az akkumulátor pólusházelét. Ez erős áramütéshez vezethet.



4. ábra

Az esetben, ha a generátor néhány próba után sem működik, kézzel légtelenítse az olajvezető csőrendszert.



GSE 5500 DSG (#40586) generátor kikapcsolása

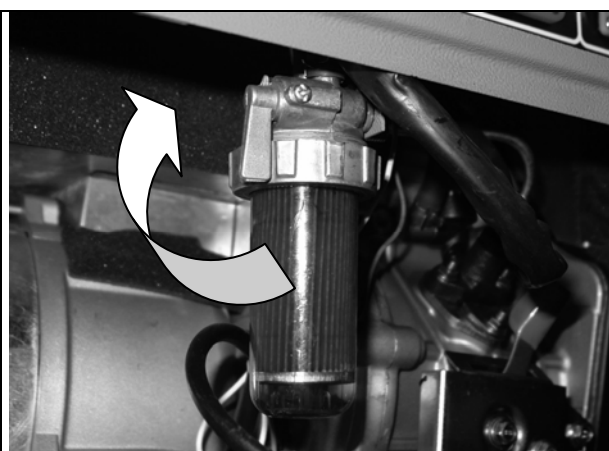

5. ábra

- A motor leállítása előtt kapcsolja ki a fogyasztókat.
- Az üzemanyagcsapot fordítsa (OFF) helyzetbe
- Zárja be az üzemanyag csapot (OFF).



VIGYÁZZ! Amennyiben nem használja a generátort, minden esetben húzza ki a gépből a kulcsot és helyezze biztonságos helyre. Az esetben, ha a gépet hosszabb ideig nem használja, ki kell kapcsolni.

Kezelési biztonsági utasítások

Lásd. Általános biztonsági utasítások és Biztonsági utasítások az első üzemeltetéshez.

- A gépet a használati utasítás figyelmes áttanulmányozása után használja.
- Tartsa be a biztonsági utasítás.
- Felelősségteljesen viselkedjen más személyekkel szemben.

Üzemzavarok - okok - eltávolításuk

Üzemzavar	Okok	Eltávolítás
A motort nem lehet beindítani.	<ol style="list-style-type: none"> 1. Zárt üzemanyag csap 2. Üzemanyaghiány 3. A tartályban túl kevés olaj 4. Az olajvezető csőrendszerben levegő van 5. Túlságosan gyenge akkumulátor 	<ol style="list-style-type: none"> 1. Bizonyosodjon meg arról, hogy az üzemanyagcsap és a be/kikapcsoló „ON” (BEKAPCS) helyzetben vannak-e. 2. Bizonyosodjon meg, van-e üzemanyag a tartályban. 3. Töltse fel az olajat. 4. Légtelenítse az olajvezető csőrendszert 5. Az akkumulátort megfelelő töltővel fel kell tölteni.
A motor futása rendszertelen.	<ol style="list-style-type: none"> 1. Megfelelőtlen üzemanyag 2. Az olajvezető csőrendszerben levegő van 	<ol style="list-style-type: none"> 1. Bizonyosodjon meg, megfelelő üzemanyagot használt-e. 2. Légtelenítse az olajvezető csőrendszert
A generátor nem termel áramot.	<ul style="list-style-type: none"> • Rövidzárlt • Hibás kábel • Meglazult kábel 	<ol style="list-style-type: none"> 1. Ha nem világít a jelzőlámpa, olyan üzemzavarról van szó, melyet szakemberek nélkül nem lehet eltávolítani. <p>Ha világít a jelzőlámpa:</p> <ol style="list-style-type: none"> 2. Nyomja meg a használt kilépés megfelelő irányváltó gombját. 3. Ellenőrizze az elektromos csatlakozást 4. Ellenőrizze, nem állt – e be rövidzárlat, vagy túlterhelés.

Gépszemle és karbantartás

A gép hibátlan működése és hosszúidejű használata bebiztosításában nagy szerepet játszik a gép rendszeres tisztítása és karbantartása.

Az említett munkák alatt tilos dohányozni.

Soha nem szabad szikrák, lángok és nyílt tűz közelében dolgozni.

Rendszeres szemlék és karbantartás

Levegőszűrő

A levegőszűrőt minden 50 munkaóra után ki kellene tisztítani.

- Lazítsa meg a 2 hatszögfejű csavart.
- Szerelje le a fedelet.
- Szerelje a levegőszűrőt.
- A szűrőt tisztítsa meg szesszel, vagy etanollal.
- A levegőszűrőre cseppegtessen pár csepp olajat és nyomja át a szűrőn.
- Helyezze vissza a szűrőbetétet és illessze vissza a szekrényt.

Üzemanyagszita

- Csavarozza ki a töltőnyílás fedelét
- A töltőnyílásból emelje ki az üzemanyagszűrőt.
- A szűrőt tisztítsa meg szesszel, vagy etanollal.
- Puha anyaggal szárítsa meg.
- A szűrőt helyezze vissza a töltőnyílásba.
- Csavarozza vissza a töltőnyílás fedelét

Olajcsere

- Hagyja felmelegedni a motort.
- A töltőzárat csavarozza ki.
- A kifolyó csavart szerelje le, s a használt olajat hagyja megfelelő edénybe kifolyni.
- Ellenőrizze a tömítést, szükség esetén cserélje ki. Csavarja be a kifolyó csavart és töltsön be friss olajat.
- A töltőcsavart újra csavarja be.

Gépszemlére és karbantartásra vonatkozó biztonsági utasítások

Kizárólag rendszeresen karbantartott és kezelt gép lehet megbízható segédeszköz. Elégtelen karbantartás és kezelés előre nem látható balesetekhez és sérülésekhez vezethet.

Gépszemle és karbantartási terv

Időközök	Leírás	Esetleges további részletek
Minden használat előtt	<ul style="list-style-type: none">• Ellenőrizze a motorolajat	
1 és 6 hónap után	<ul style="list-style-type: none">• Cserélje ki a motorolajat	
3 hónaponként/ 50 munkaóránként	<ul style="list-style-type: none">• Tisztítsa ki, szükség esetén cserélje ki a levegőszűrőt	
6 hónaponként	<ul style="list-style-type: none">• Tisztítsa ki az üzemanyagcsapot és a szűrőt, szükség esetén cserélje ki	
Minden 12 hónapban	<ul style="list-style-type: none">• Ellenőrizze a szelepek távolságát, esetleg állítsa be.	Kihűlt motornál
Minden használat előtt	<ul style="list-style-type: none">• Ellenőrizze, az üzemanyagcsap és a tömlők nincsenek-e megrepedezve, vagy másképp megkárosodva, szükség esetén cserélje ki	
Minden használat előtt	<ul style="list-style-type: none">• Ellenőrizze, nem lyukas-e a kipufogó berendezés, szükség esetén javítsa meg, esetleg cserélje ki	
Minden használat előtt	<ul style="list-style-type: none">• Ellenőrizze a hangtompító berendezést, tisztítsa ki esetleg cserélje ki	
Minden 12 hónapban	<ul style="list-style-type: none">• Ellenőrizze a hűtő ventilátort	
Minden használat előtt	<ul style="list-style-type: none">• Ellenőrizze a bovden startért, szükség esetén cserélje ki	
6 hónaponként	<ul style="list-style-type: none">• Ellenőrizze a csavarokat és a csatlakozó elemeket és szükség esetén cserélje ki	
3 hónaponként	<ul style="list-style-type: none">• Az akkumulátorral indítandó gépeknél ellenőrizze az akkumulátort.	GSE 5500 D



Sollte nach mehreren Startversuchen der Stromerzeuger noch immer nicht funktionieren, muss eine manuelle Entlüftung der Dieselleitung erfolgen / If the generator is not working after several starting attempts, the oil pipeline must be manually blown through / Si la génératrice ne marche pas après plusieurs essais, il est nécessaire de purger à la main le tuyau d'huile / Nel caso in cui dopo alcuni tentativi il generatore non funziona, occorre deaerare manualmente la condotta del gasolio / Indien na meerdere startpogingen de generator noch steeds niet functioneert, dient de dieselleiding handmatig ontluicht te worden / Pokud po několika pokusech o start generátor ještě nefunguje, musí být ručně odvzdušněno naftové potrubí / Pokiaľ po niekoľkých pokusoch o štart generátor ešte nefunguje, musí byť ručne odvzdušnené naftové potrubie / Az esetben, ha a generátor néhány próba után sem működik, kézzel légtelenítse az olajvezető csőrendszert

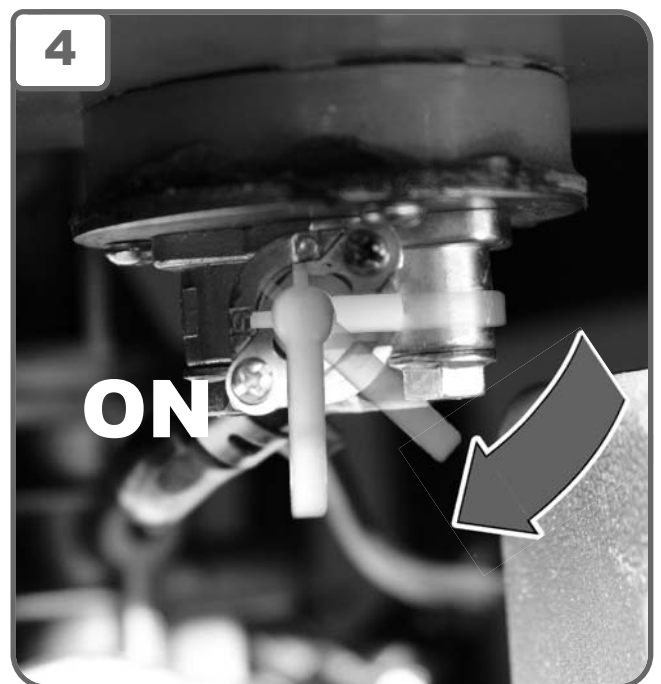
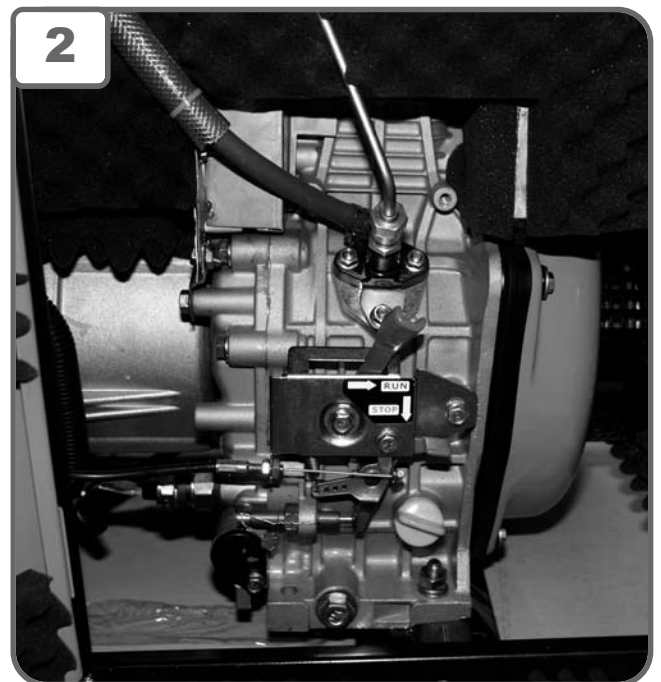
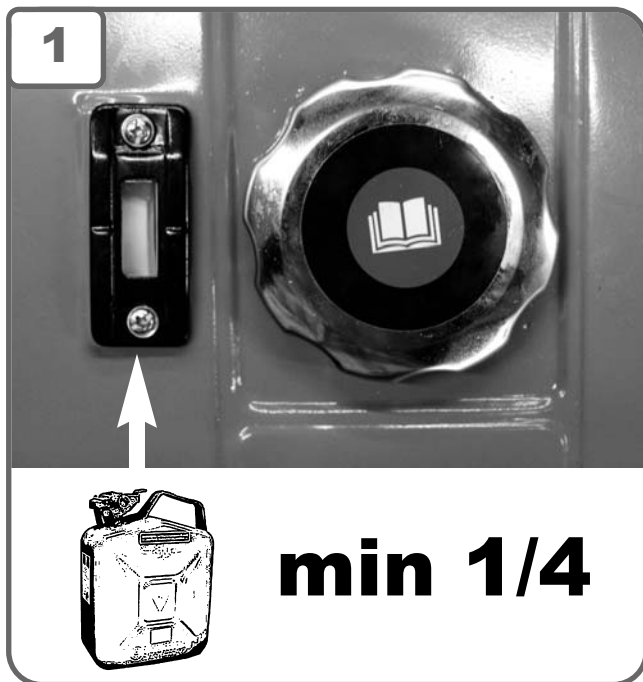

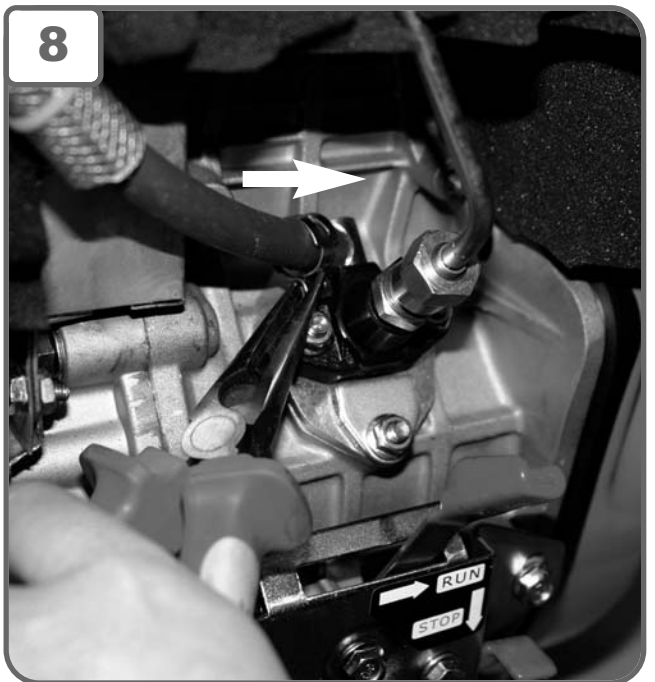
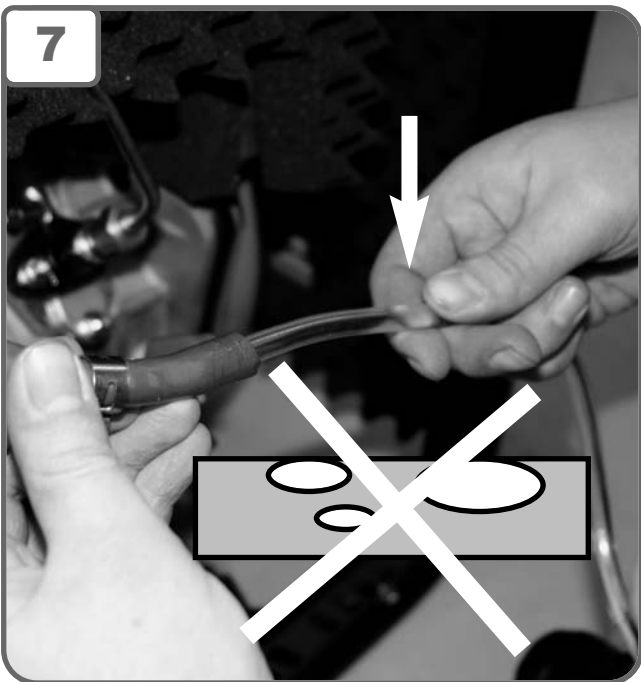
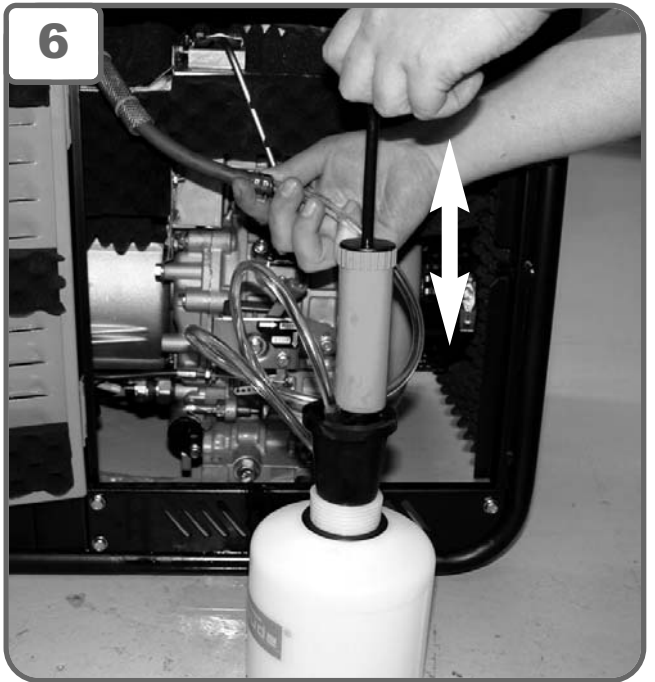

EG-KONFORMITÄTSERKLÄRUNG

Hiermit erklären wir, dass die nachfolgend bezeichneten Geräte aufgrund ihrer Konzipierung und Bauart sowie in den von uns in Verkehr gebrachten Ausführungen den einschlägigen, grundlegenden Sicherheits- und Gesundheitsanforderungen der EG-Richtlinien entsprechen. Bei einer nicht mit uns abgestimmten Änderung der Geräte verliert diese Erklärung Ihre Gültigkeit.

EC-DECLARATION OF CONFORMITY

We, hereby declare the conception and construction of the below mentioned appliances correspond - at the type of construction being launched - to appropriate basic safety and hygienic requirements of EC Directives. In case of any change to the appliance not discussed with us the Declaration expires.

DECLARATION CE DE CONFORMITE

Nous, Déclarons par la présente que les appareils indiqués répondent du point de vue de leur conception, construction ainsi que de leur réalisation mise sur le marché, aux exigences fondamentales correspondantes des directives de la CE en matière de sécurité et d'hygiène. Cette déclaration perd sa validité après une modification de l'appareil sans notre approbation préalable.

PROHLASENI O SHODE EU

Týmto prohlašujeme my, že koncepcie a konstrukcie uvedených prístrojů v provedeních, která uvádíme do oběhu, odpovídá příslušným základním požadavkům směrnice EU na bezpečnost a hygienu. V případě změny přístroje, která s námi nebola konzultovaná, stráca toho vyhlásenie svoju platnosť.

VYHLASENIE O ZHODE EÚ

Týmto vyhlasujeme my, že koncepcia a konštrukcia uvedených prístrojov vo vyhotoveniach, ktoré uvádzame do obehu, zodpovedá príslušným základným požiadavkám smernice EÚ na bezpečnosť a hygienu. V prípade zmeny prístroje, ktorá s námi nebola konzultovaná, ztrácí toho prohlášení svou platnost.

EG-CONFORMITEITVERKLARING

Hiermede verklaren wij, dat de genoemde machine, op grond van zijn ontwerp en bouwwijze, evenals de door ons in omloop gebrachte uitvoeringen, aan de desbetreffende fundamentele veiligheids- en gezondheidverordeningen van de EG-richtlijnen voldoen. Bij een niet met ons overeengekomen wijziging aan het apparaat verliest deze verklaring haar geldigheid.

DICHARAZIONE DI CONFORMITÀ CE

Dichiariamo con il presente noi, che la concezione e costruzione degli apparecchi elencati, nelle realizzazioni che stiamo introducendo alla vendita, sono conformi ai requisiti principali delle direttive CE sulla sicurezza ed igiene. Nel caso della modifica dell'apparecchio da noi non autorizzata, la presente dichiarazione perde la propria validità.

AZONOSSÁGI NYILATKOZAT EU

Ezzel kijelentjük mi, hogy a lentiekben megjelölt gépipari termék, koncepciója és tervezése, az általunk forgalomba kerülő kivitelezésben, megfelel az EU illetékes biztonsági és higiéniai szabályzatok alapkövetelményeinek. A gépen, a velünk való konzultáció nélkül végzett változások esetén, a jelen nyilatkozat érvényességét veszti.

IZJAVA O SUKLADNOSTI EU

Temeljem ove izjave, mi, proglašavamo da dole navedeni uređaji, u pogledu njihove koncepcije i konstrukcije kao i u pogledu izvedbi koje smo uveli u promet, ispunjavaju odgovarajuće osnovne zahtjeve u vezi sigurnosti i zdravlja prema smjernicama EU. Ako dođe do izmjene uređaja bez naše suglasnosti, ova Izjava postaje nevažećom.

IZJAVA O ISTOVETNOSTI EU

S tem izjavljamo, da koncepcija in zgradba spodaj navedenih naprav v izvedbah, ki jih uvajamo na trg, odgovarja ustreznim osnovnim predpisom smernic EU za varnost in higieno. V primeru spremembe naprave, o kateri se niste posvetovali z nami, ta izjava izgubi svojo veljavnost.

DECLARAȚIE DE CONFORMITATE UE

Prin prezenta declarăm că concepția și construcția utilajelor de mai jos, în execuția în care sunt date în circulație, corespund exigențelor de bază ale directivelor UE referitoare la siguranță și igienă. În cazul unei modificări pe utilaj care nu a fost consultată cu noi, această declarație își pierde valabilitatea.

ДЕКЛАРАЦИЯ ЗА СХОДСТВО С ЕС

С това декларираме ние, че концепцията и конструкцията на долупосочените уреди в изпълнения, които пускаме в обръщение, отговарят на съответните изисквания на инструкциите на ЕС за безопасност и хигиена. В случай на изменение на уреда, което не е било консултирано с нас, тази декларация губи своята валидност.

IZJAVA O SUKLADNOSTI EU

Temeljem ove izjave, mi, proglašavamo, da dole navedeni uređaji, u pogledu njihove koncepcije i konstrukcije kao i u pogledu izvedbi koje smo uveli u promet, ispunjavaju odgovarajuće osnovne direktive bezbjednosti i zdravlja prema smjernicama EU. Ako dođe do promjena na uređaju bez naše suglasnosti, ova Izjava postaje nevažećom.

DEKLARACJA ZGODNOŚCI UE

Niniejszym oświadczamy, my że koncepcja i konstrukcja przedstawionych poniżej urządzeń w wersji, która jest wprowadzona do obiegu, odpowiada stosownym podstawowym wymogom dyrektyw UE dotyczących bezpieczeństwa i higieny. Niniejsza deklaracja przestaje obowiązywać w przypadku zmiany urządzenia, która nie została z nami skonsultowana.

AB UYGUNLUK BEYANNAMESİ

Beyan ederiz ki aşağıda belirtilen piyasaya sürdüğümüz modellerin tasarım ve yapıları itibarıyla güvenlik ve hijyen ile ilgili AB yönetmeliklerine uygun olduğunu beyan ederiz. Aletlerde bize danışılmadan yapılacak bir değişiklik durumunda işbu beyanname geçerliğini yitirir.

Artikelnummer / Bezeichnung der Geräte

Article No. / Machine description | N° de commande / Désignation de l'appareil | Obj. č. / Označení přístrojů | Obj. č. / Označenie prístrojov | Artikel nr. / Benaming van de machine | Cod. ord. / Identificazione degli apparecchi | Megrendelési szám. / A gép jelzése | Kat br. / Oznaka uređaja | Nar. št. / Označitev naprav | Nr. com. / Însemnarea maşinilor | Заявка №. / Обозначение на уредите | Kat br. / Oznaka uređaja | Nr zam. / Oznaczenie urządzeń | Ürün no. / Cihaz bilgileri

#40586

GSE 5500 DSG

Einschlägige EG-Richtlinien

Appropriate EU Directives | Directives de la CE applicables | Prohlášení o shodě EU | Vyhlásenie o zhode EÚ | Desbetreffende EG-Richtlijnen | Direttive CE applicabili | Illetékes EU előírások | Primjenjive smjernice EU | Uporabne smernice EU | Directivele UE aferente | Съответни наредби на EC | Primjenjive smjernice EU | Stosowne dyrektywy UE | İlgili AB yönetmelikleri

2006/42/EG

2004/108/EG

2000/14/EG_2005/88 EG

Angewandte harmonisierte Normen

Harmonised standards used | Normes harmonisées applicables | Použité harmonizované normy | Použité harmonizované normy | Gebruikte harmoniserende normen | Applicate norme armonizzate | Használt harmonizált normák | Primijenjeni harmonizirani standardi | Uporabljeni usklajeni standardi | Norme armonizate folosite | Използвани хармонизирани норми | Primijenjeni harmonizirani standardi | Wykorzystane zharmonizowane normy | Kullanılan uyum normları

EN 55012:2007+A1

12601:2001

Garantierter Schalleistungspegel

Guaranteed sound power level | Niveau de puissance acoustique garanti | zaručená hladina akustického výkonu | Garantovaná hladina akustického výkonu | Gegarandeerd geluidsdrumniveau | Livello di potenza sonora garantito | Garantált akusztikus teljesítményszint | Garantirana razina akustičke snage | zajamčena ravan akustične zmogljivosti | Nivelul garantat al puterii sunetului | гарантирано ниво на звукова мощност | Garantovani nivo akustične snage | zagwarantowany poziom mocy akustycznej | Garanti edilen ses gücü seviyesi

L_{WA} 96 dB

GÜDE GmbH & Co. KG
Birkichstrasse 6
74549 Wolpertshausen
Deutschland

**Joachim Bürkle**
Technische Dokumentation

Technical documentation | gérant Documents techniques | Technická dokumentace | Technická dokumentácia | Technische documentatie | Documentazione tecnica | Műszaki dokumentáció | Tehnička dokumentacija | Tehnična dokumentacija | Documentație tehnică | Техническа документация | Tehnička dokumentacija | Dokumentacija techniczna | Teknik dokümentasyon

Helmut Arnold
Geschäftsführer

Managing Director | Titre du signataire | jednatel | konateľ | bedrijfsleider | Amministratore delegato | ügyvezető igazgató | direktor | direktor | administrator | управител | direktor | Durektor | Şirket temsilcisi

Wolpertshausen, 2012-09-20

GÜDE GmbH & Co. KG
Birkichstrasse 6
74549 Wolpertshausen
Deutschland
Tel.: +49-(0)7904/700-0
Fax.: +49-(0)7904/700-250
eMail: info@guede.com

